

## C 4032-2CS5V SKF

Тороидальные роликоподшипники CARB

ТИП: Роликоподшипники, Тороидальные CARB, Без сепаратора, с уплотнениями

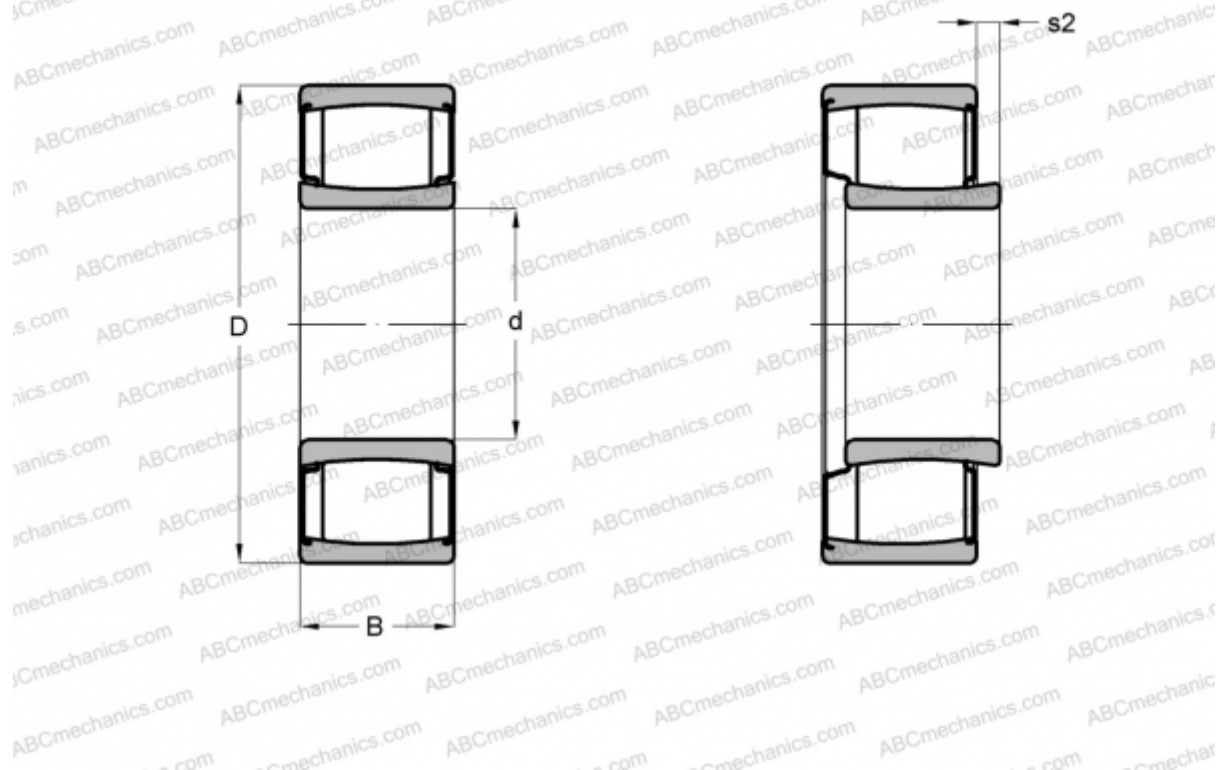

### Технические характеристики

#### РАЗМЕРЫ, ММ

d	160,000
D	240,000
B	80,000

**МАССА, КГ** 12,000

**ПРОИЗВОДИТЕЛЬ** [SKF](#)

#### РАСЧЕТНЫЕ ДАННЫЕ

Номинальная динамическая грузоподъёмность, C	655,000 кН
Номинальная статическая грузоподъёмность, Co	1100,000 кН
Предел усталостной прочности, Pu	104,000 кН

#### РАСЧЕТНЫЕ ДАННЫЕ

Предельная частота вращения	60 об/мин
-----------------------------	-----------