

C 4034-2CS5V SKF

Тороидальные роликоподшипники CARB

ТИП: Роликоподшипники, Тороидальные CARB, Без сепаратора, с уплотнениями

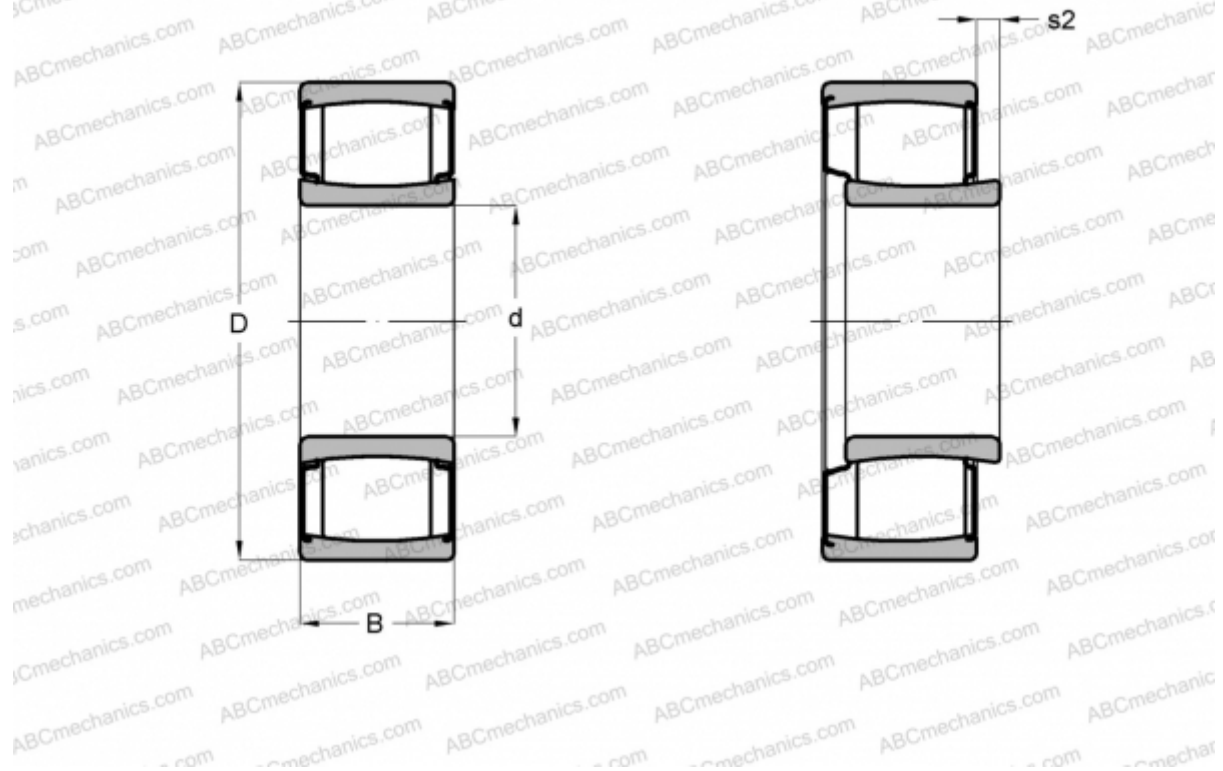

Технические характеристики

РАЗМЕРЫ, ММ

d	170,000
D	260,000
B	90,000

МАССА, КГ 17,000

ПРОИЗВОДИТЕЛЬ [SKF](#)

РАСЧЕТНЫЕ ДАННЫЕ

Номинальная динамическая грузоподъёмность, C	965,000 кН
Номинальная статическая грузоподъёмность, Co	1630,000 кН
Предел усталостной прочности, Pu	150,000 кН

РАСЧЕТНЫЕ ДАННЫЕ

Предельная частота вращения	53 об/мин
-----------------------------	-----------