

## C 4038-2CS5V SKF

Тороидальные роликоподшипники CARB

ТИП: Роликоподшипники, Тороидальные CARB, Без сепаратора, с уплотнениями

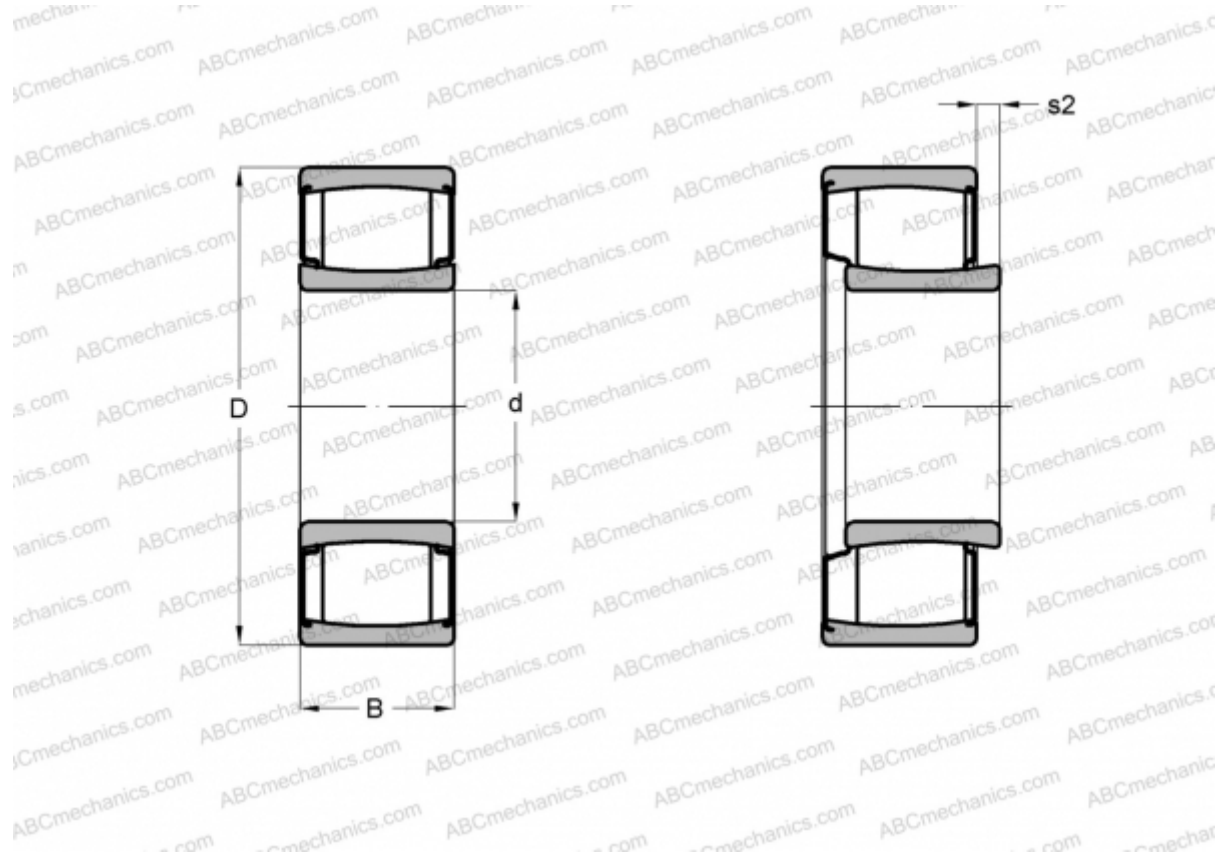

### Технические характеристики

#### РАЗМЕРЫ, ММ

d	190,000
D	290,000
B	100,000

**МАССА, КГ** 24,500

**ПРОИЗВОДИТЕЛЬ** [SKF](#)

#### РАСЧЕТНЫЕ ДАННЫЕ

Номинальная динамическая грузоподъёмность, C	1370,000 кН
Номинальная статическая грузоподъёмность, Co	2320,000 кН
Предел усталостной прочности, Pu	204,000 кН

#### РАСЧЕТНЫЕ ДАННЫЕ

Предельная частота вращения	48 об/мин
-----------------------------	-----------