

## C 4040-2CS5V SKF

Тороидальные роликоподшипники CARB

ТИП: Роликоподшипники, Тороидальные CARB, Без сепаратора, с уплотнениями

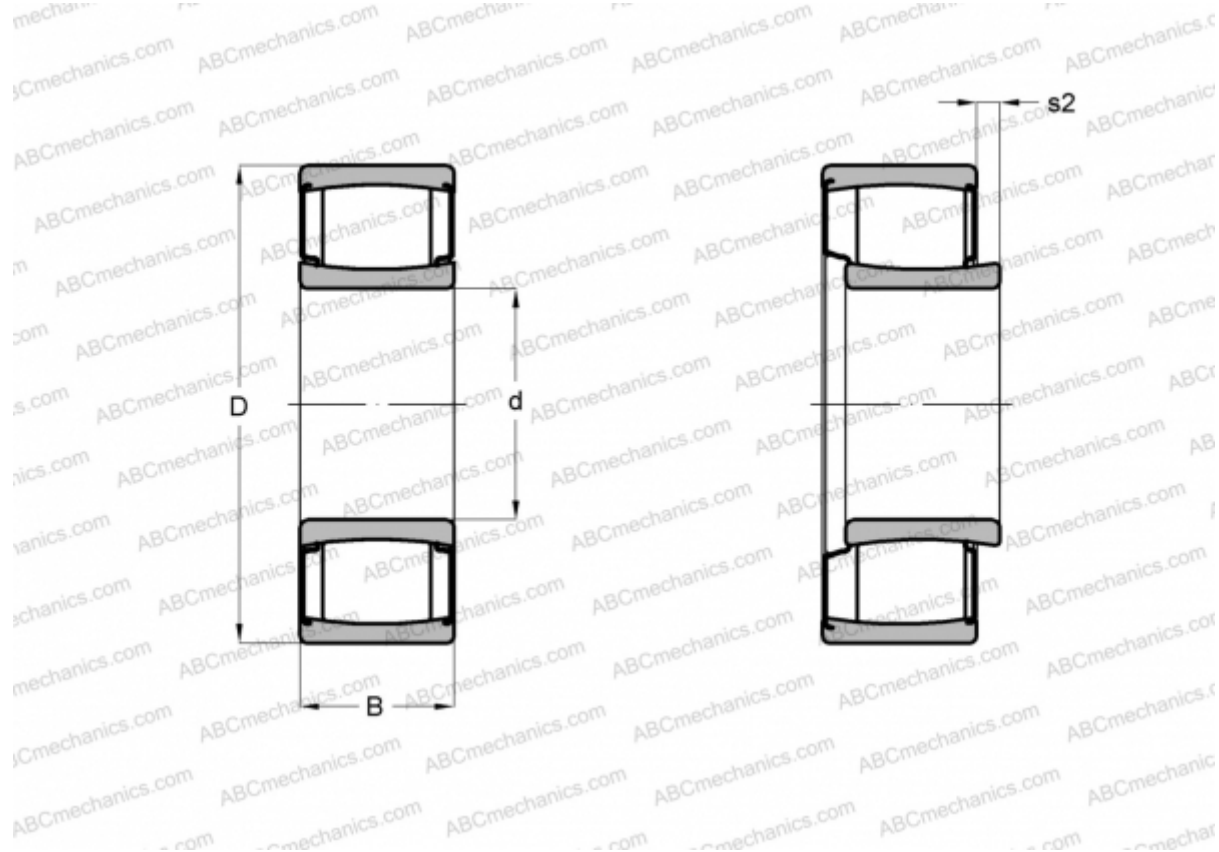

### Технические характеристики

#### РАЗМЕРЫ, ММ

d	200,000
D	310,000
B	109,000

**МАССА, КГ** 31,000

**ПРОИЗВОДИТЕЛЬ** [SKF](#)

#### РАСЧЕТНЫЕ ДАННЫЕ

Номинальная динамическая грузоподъёмность, C	1630,000 кН
Номинальная статическая грузоподъёмность, Co	2650,000 кН
Предел усталостной прочности, Pu	232,000 кН

#### РАСЧЕТНЫЕ ДАННЫЕ

Предельная частота вращения	45 об/мин
-----------------------------	-----------