

## C 4140-2CS5V SKF

Тороидальные роликоподшипники CARB

ТИП: Роликоподшипники, Тороидальные CARB, Без сепаратора, с уплотнениями

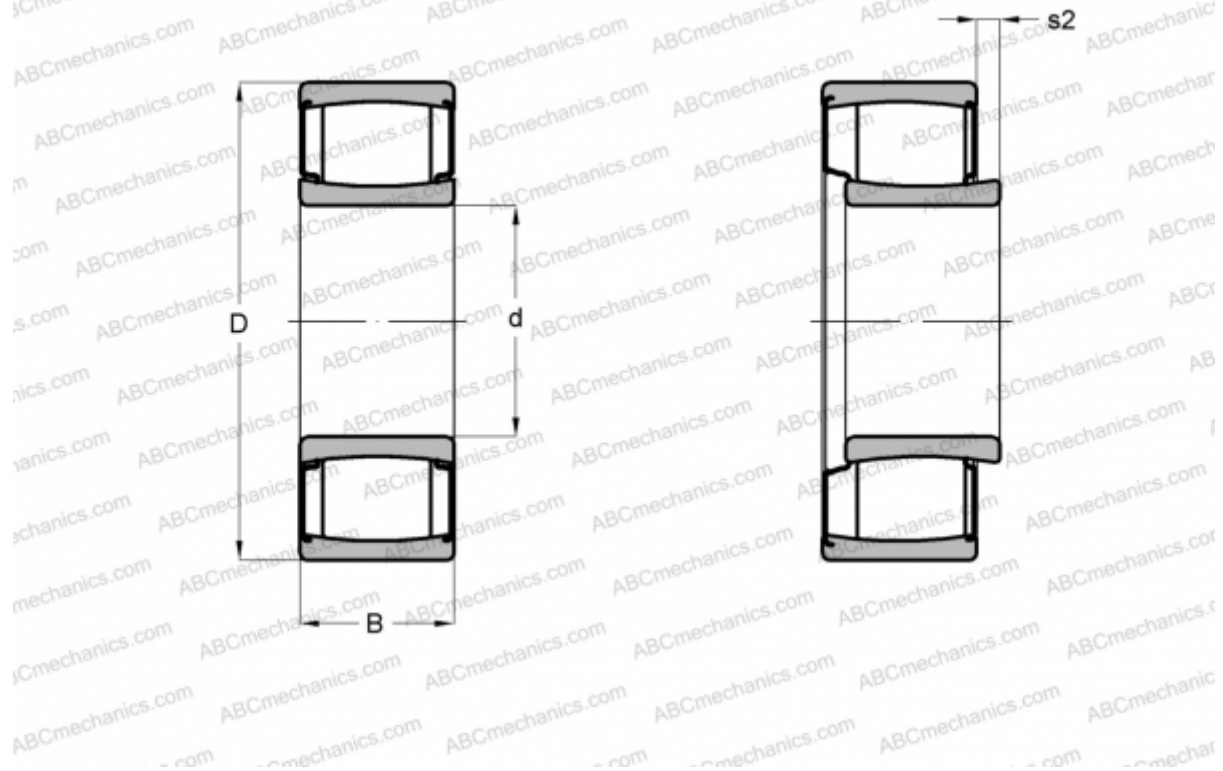

### Технические характеристики

#### РАЗМЕРЫ, ММ

d	200,000
D	340,000
B	140,000

**МАССА, КГ** 54,500

**ПРОИЗВОДИТЕЛЬ** [SKF](#)

#### РАСЧЕТНЫЕ ДАННЫЕ

Номинальная динамическая грузоподъёмность, C	2360,000 кН
Номинальная статическая грузоподъёмность, Co	3650,000 кН
Предел усталостной прочности, Pu	315,000 кН

#### РАСЧЕТНЫЕ ДАННЫЕ

Предельная частота вращения	43 об/мин
-----------------------------	-----------