

BA 3 SKF

Упорные шарикоподшипники

ТИП: Шарикоподшипники, Упорные, Одностороннего действия, Разъемные

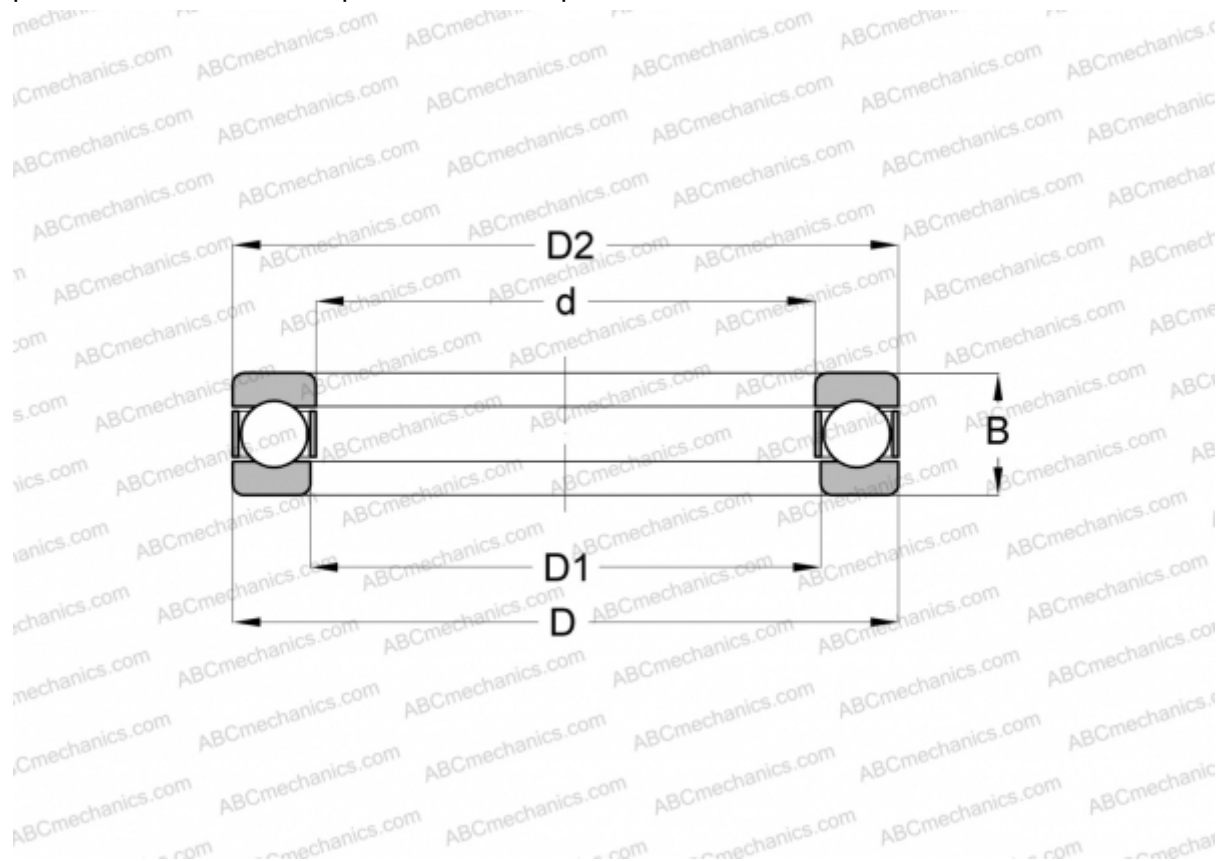

Технические характеристики

РАЗМЕРЫ, ММ

d	3,000
D	8,000
D1	3,200
D2	7,800
B	3,500

МАССА, КГ 0,001

ПРОИЗВОДИТЕЛЬ [SKF](#)

АНАЛОГИ

ABC [BA 3](#)

РАСЧЕТНЫЕ ДАННЫЕ

Номинальная динамическая грузоподъемность, C	0,806 кН
--	----------

РАСЧЕТНЫЕ ДАННЫЕ

Номинальная статическая грузоподъемность, S_0	0,720 кН
Предел усталостной прочности, P_u	0,027 кН
Предельная частота вращения	26000 об/мин
Максимально достижимая частота вращения для условий смазывания пластичной смазкой	36000 об/мин