

51203 SKF

Упорные шарикоподшипники

ТИП: Шарикоподшипники, Упорные, Одностороннего действия, Разъемные

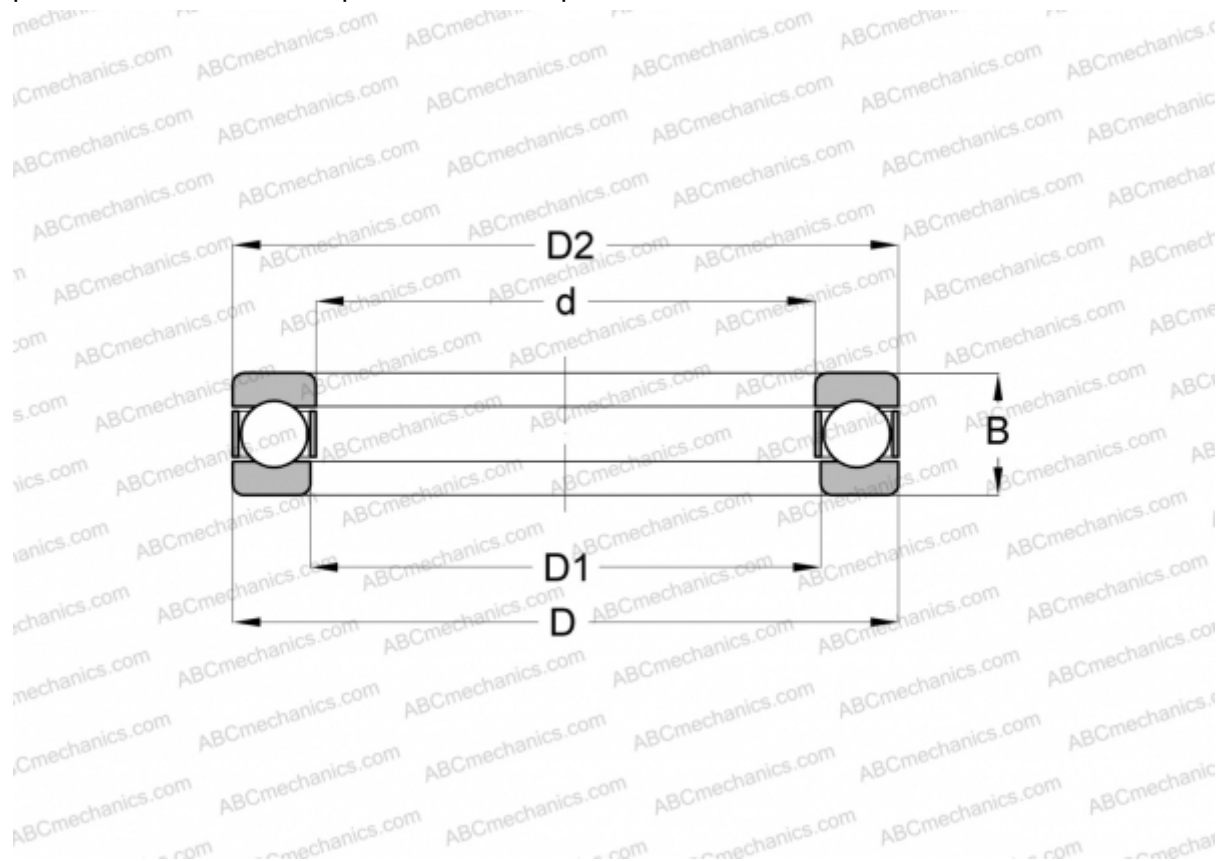

Технические характеристики

РАЗМЕРЫ, ММ

d	17,000
D	35,000
D1	19,000
D2	35,000
B	12,000

МАССА, КГ 0,053

ПРОИЗВОДИТЕЛЬ [SKF](#)

АНАЛОГИ

ABC	51203
FAG	51203
RIV	LP 17
RHP	51203
SNR	51203

АНАЛОГИ

STEYR [51203](#)

РАСЧЕТНЫЕ ДАННЫЕ

Номинальная динамическая грузоподъёмность, C	17,200 кН
Номинальная статическая грузоподъёмность, Co	30,000 кН
Предел усталостной прочности, Pu	1,100 кН
Предельная частота вращения	6700 об/мин
Максимально достижимая частота вращения для условий смазывания пластичной смазкой	9500 об/мин