

51109 SKF

Упорные шарикоподшипники

ТИП: Шарикоподшипники, Упорные, Одностороннего действия, Разъемные

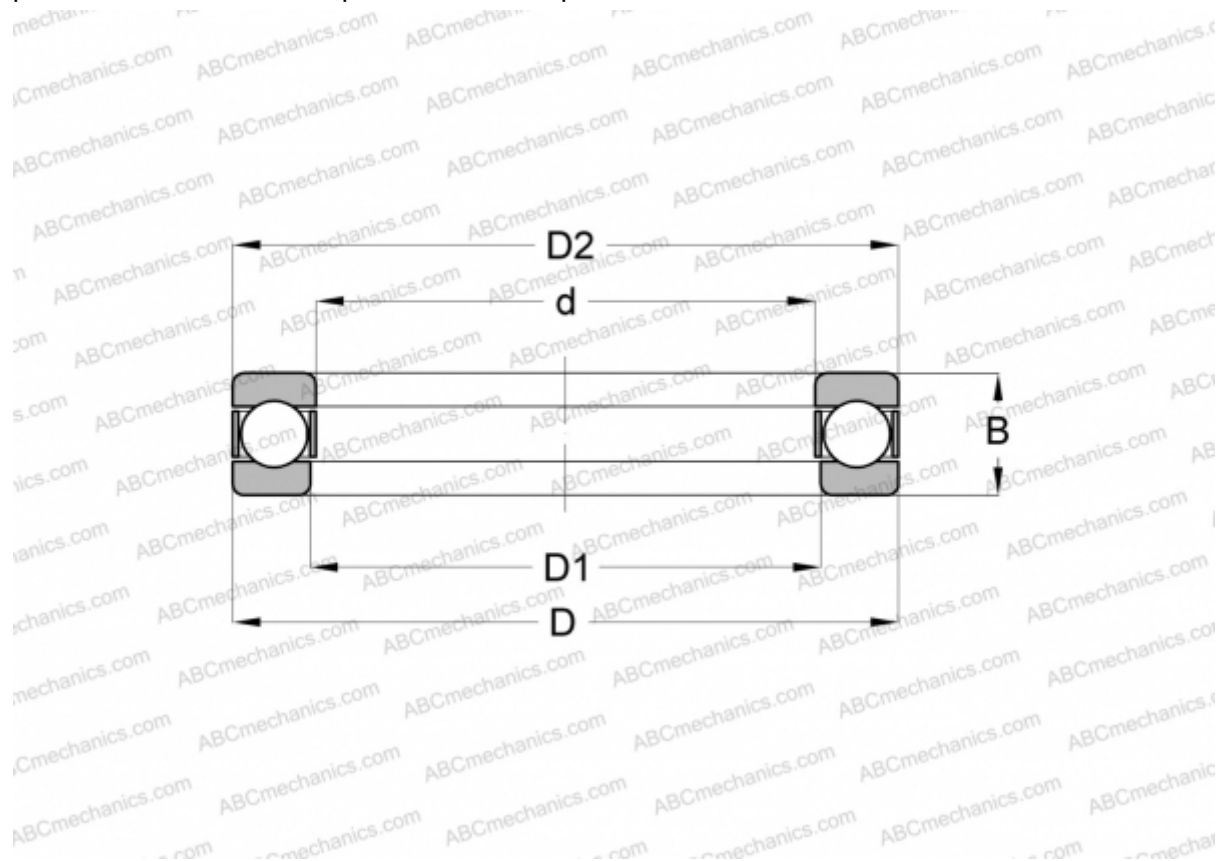

Технические характеристики

РАЗМЕРЫ, ММ

d	45,000
D	65,000
D1	47,000
D2	65,000
B	14,000

МАССА, КГ 0,140

ПРОИЗВОДИТЕЛЬ [SKF](#)

АНАЛОГИ

ABC	51109
FAG	51109
RIV	ELP 45
RHP	51109
SNR	51109

АНАЛОГИ

STEYR [51109](#)

РАСЧЕТНЫЕ ДАННЫЕ

Номинальная динамическая грузоподъёмность, C	26,500 кН
Номинальная статическая грузоподъёмность, Co	69,500 кН
Предел усталостной прочности, Pu	2,550 кН
Предельная частота вращения	4500 об/мин
Максимально достижимая частота вращения для условий смазывания пластичной смазкой	6300 об/мин