

51309 SKF

Упорные шарикоподшипники

ТИП: Шарикоподшипники, Упорные, Одностороннего действия, Разъемные

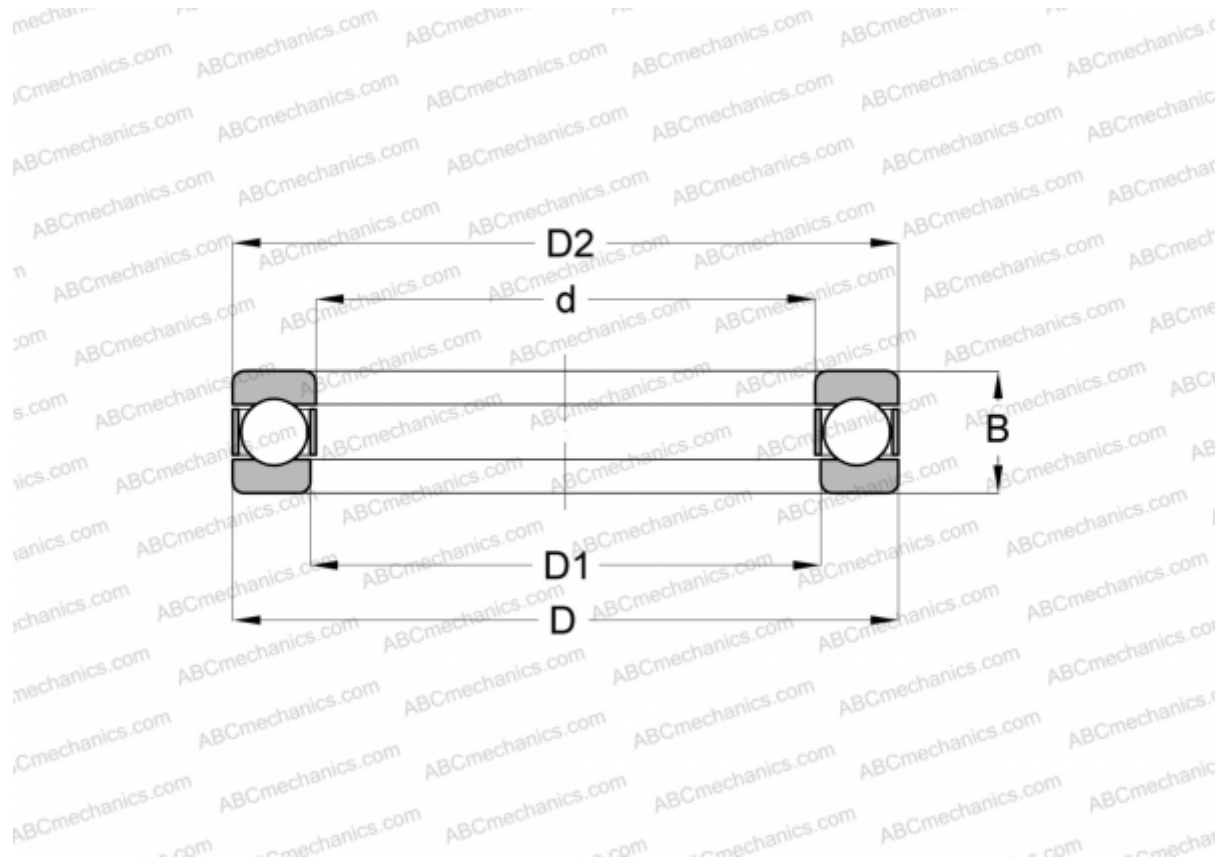

Технические характеристики

РАЗМЕРЫ, ММ

d	45,000
D	85,000
D1	47,000
D2	85,000
B	28,000

МАССА, КГ 0,660

ПРОИЗВОДИТЕЛЬ [SKF](#)

АНАЛОГИ

ABC	51309
FAG	51309
RIV	MP 45
RHP	51309
SNR	51309

АНАЛОГИ

STEYR [51309](#)

РАСЧЕТНЫЕ ДАННЫЕ

Номинальная динамическая грузоподъёмность, C	76,100 кН
Номинальная статическая грузоподъёмность, Co	153,000 кН
Предел усталостной прочности, Pu	5,600 кН
Предельная частота вращения	2800 об/мин
Максимально достижимая частота вращения для условий смазывания пластичной смазкой	4000 об/мин