

LP 60 RIV

Упорные шарикоподшипники

ТИП: Шарикоподшипники, Упорные, Одностороннего действия, Разъемные

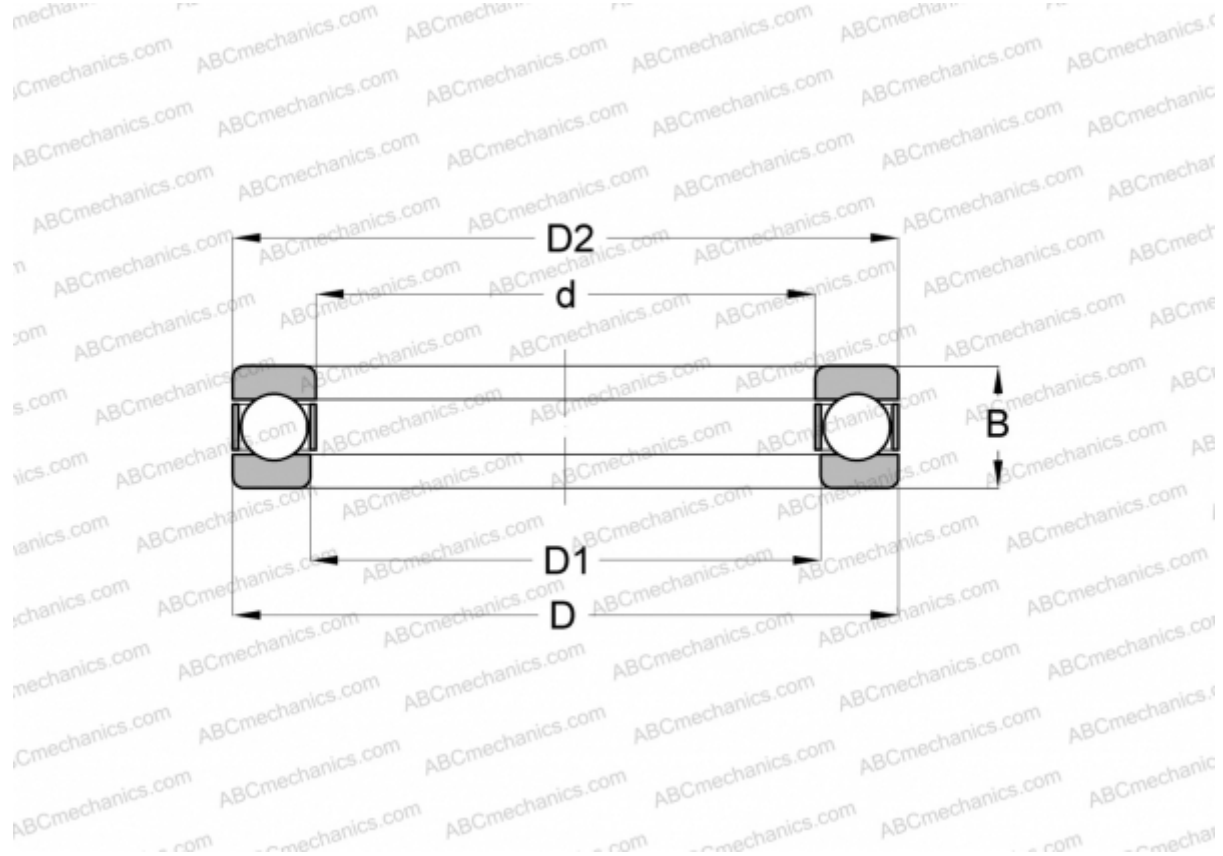

Технические характеристики

РАЗМЕРЫ, ММ

d	60,000
D	95,000
D1	62,000
D2	95,000
B	26,000

МАССА, КГ 0,630

ПРОИЗВОДИТЕЛЬ [RIV](#)

АНАЛОГИ

ABC	51212
FAG	51212
RHP	51212
SKF	51212
SNR	51212

АНАЛОГИ

STEYR	51212
-------	-----------------------