

## 29412 E SKF

Упорные сферические роликоподшипники

ТИП: Роликоподшипники, Упорные, Радиальные сферические

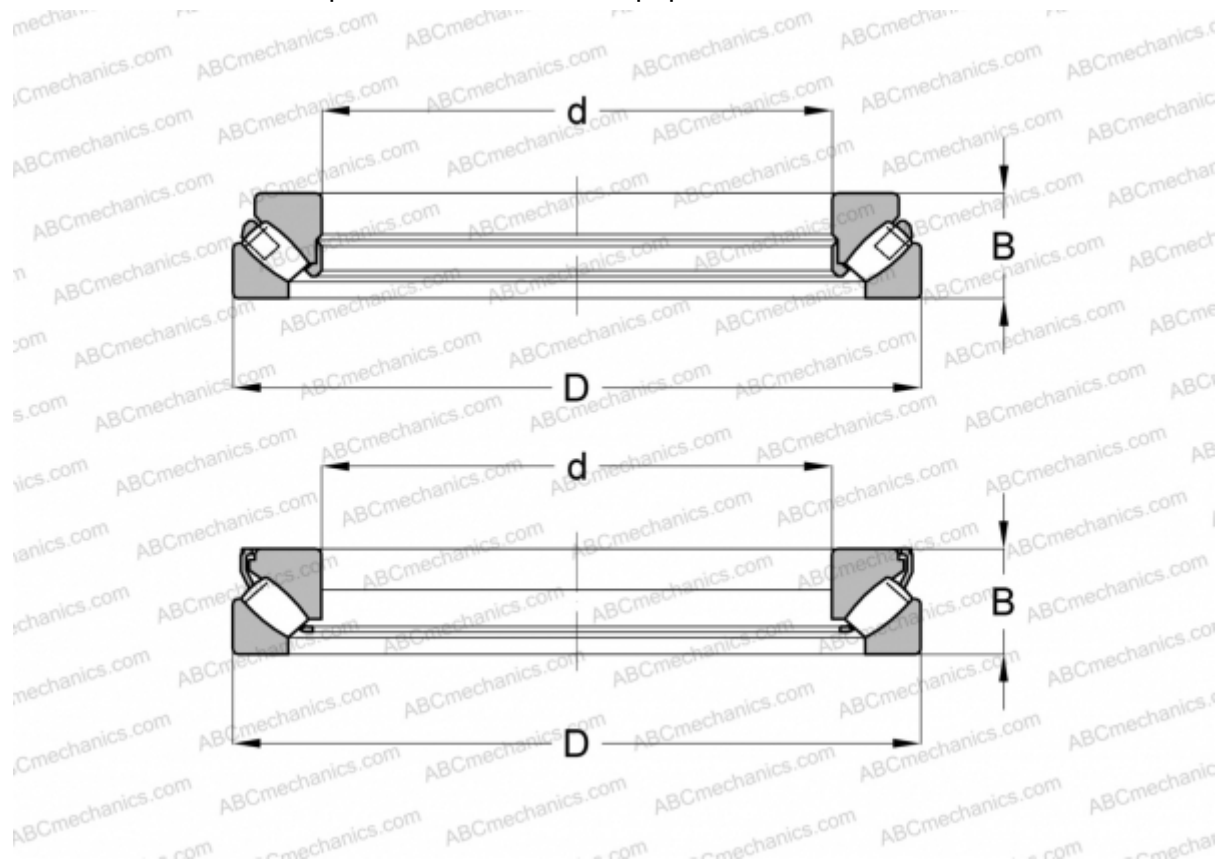

### Технические характеристики

#### РАЗМЕРЫ, ММ

d	60,000
D	130,000
B	42,000

#### РАСЧЕТНЫЕ ДАННЫЕ

Предел усталостной прочности, $P_u$	114,000 кН
Номинальная частота вращения	2800 об/мин
Предельная частота вращения	5000 об/мин

**МАССА, КГ** 2,200

**ПРОИЗВОДИТЕЛЬ** [SKF](#)

#### АНАЛОГИ

ABC	<a href="#">29412E</a>
FAG	<a href="#">29412 E</a>

#### РАСЧЕТНЫЕ ДАННЫЕ

Номинальная динамическая грузоподъёмность, C	390,000 кН
Номинальная статическая грузоподъёмность, $C_0$	915,000 кН