

29414 E SKF

Упорные сферические роликоподшипники

ТИП: Роликоподшипники, Упорные, Радиальные сферические

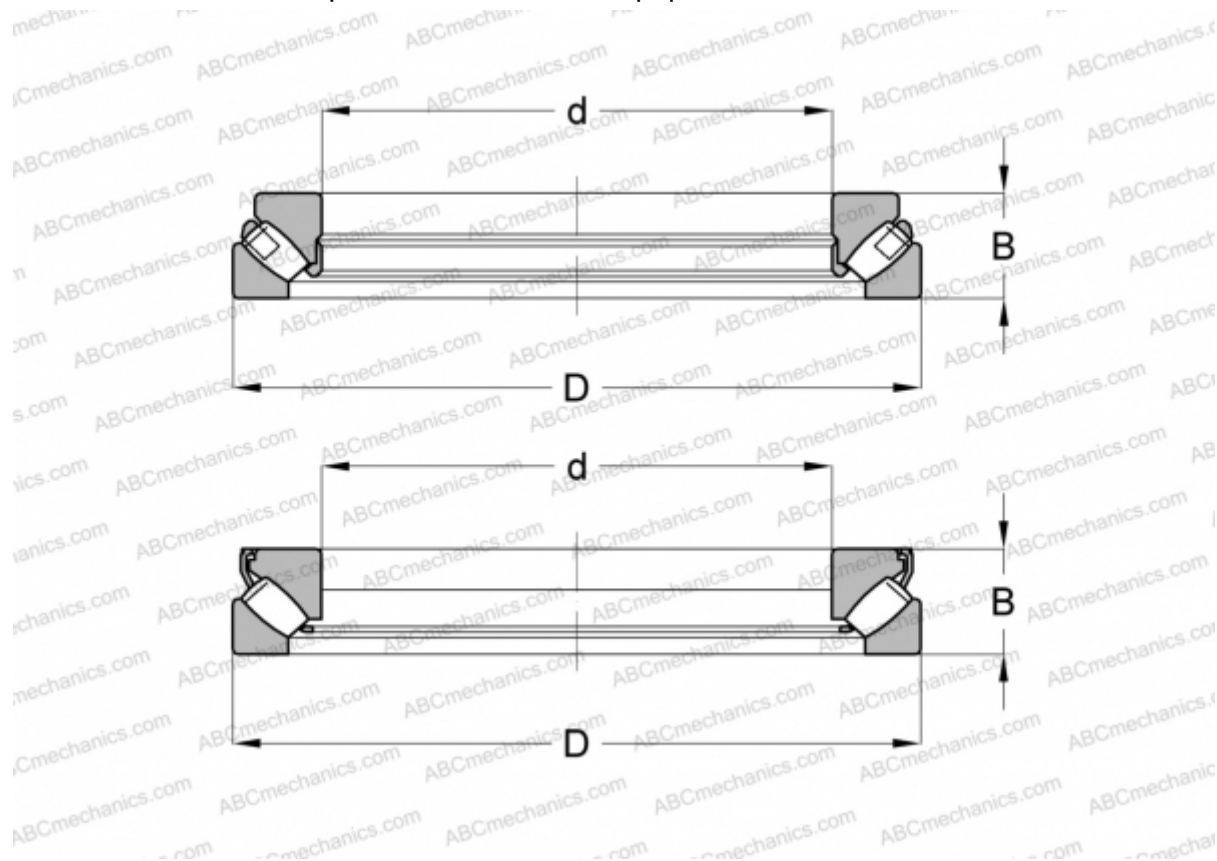

Технические характеристики

РАЗМЕРЫ, ММ

d	70,000
D	150,000
B	48,000

РАСЧЕТНЫЕ ДАННЫЕ

Предел усталостной прочности, P_u	153,000 кН
Номинальная частота вращения	2400 об/мин
Предельная частота вращения	4300 об/мин

МАССА, КГ 3,900

ПРОИЗВОДИТЕЛЬ [SKF](#)

АНАЛОГИ

ABC	29414E
FAG	29414 E

РАСЧЕТНЫЕ ДАННЫЕ

Номинальная динамическая грузоподъёмность, C	520,000 кН
Номинальная статическая грузоподъёмность, C_0	1250,000 кН