

## 29416 E SKF

Упорные сферические роликоподшипники

ТИП: Роликоподшипники, Упорные, Радиальные сферические

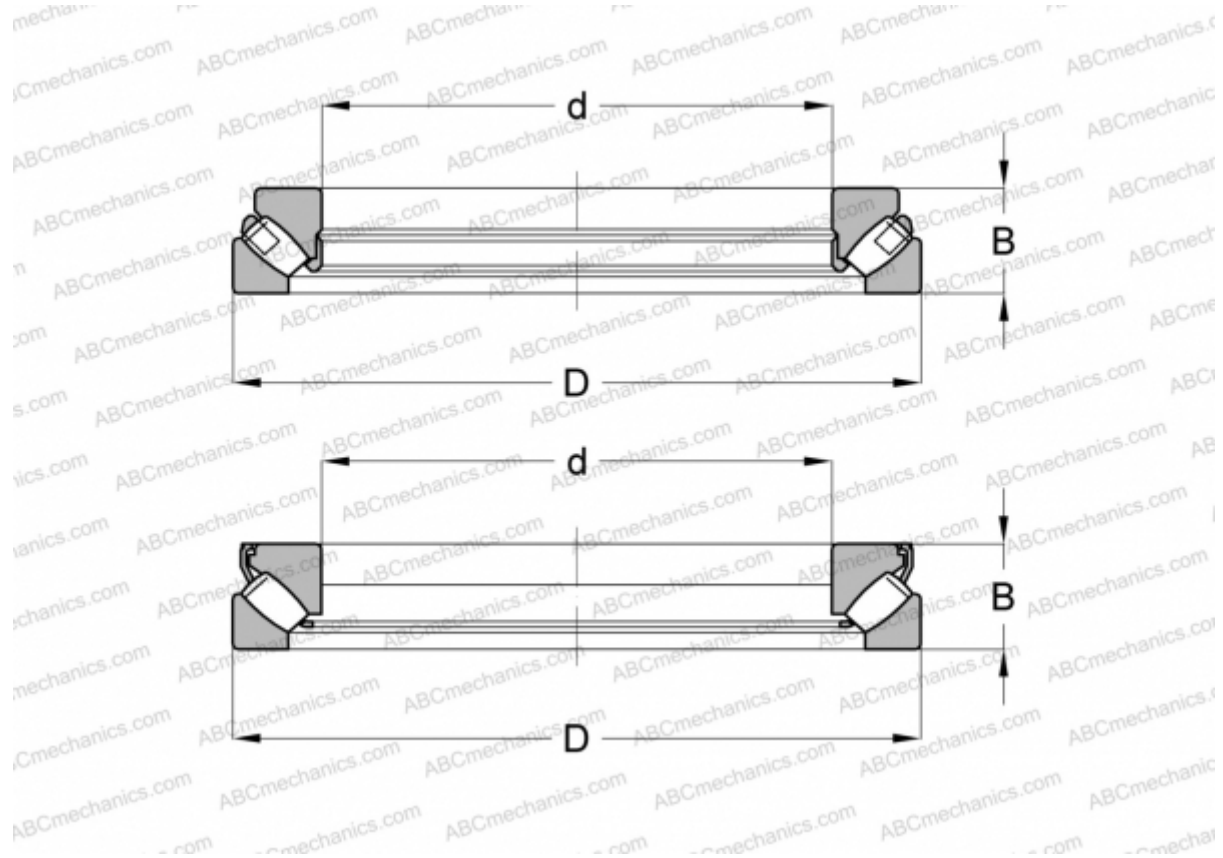

### Технические характеристики

#### РАЗМЕРЫ, ММ

d	80,000
D	170,000
B	54,000

**МАССА, КГ** 5,600

**ПРОИЗВОДИТЕЛЬ** [SKF](#)

#### АНАЛОГИ

ABC	<a href="#">29416E</a>
FAG	<a href="#">29416 E</a>

#### РАСЧЕТНЫЕ ДАННЫЕ

Номинальная динамическая грузоподъёмность, C	670,000 кН
Номинальная статическая грузоподъёмность, Co	1630,000 кН

#### РАСЧЕТНЫЕ ДАННЫЕ

Предел усталостной прочности, Pu	193,000 кН
Номинальная частота вращения	2200 об/мин
Предельная частота вращения	3800 об/мин