

29318 E SKF

Упорные сферические роликоподшипники

ТИП: Роликоподшипники, Упорные, Радиальные сферические

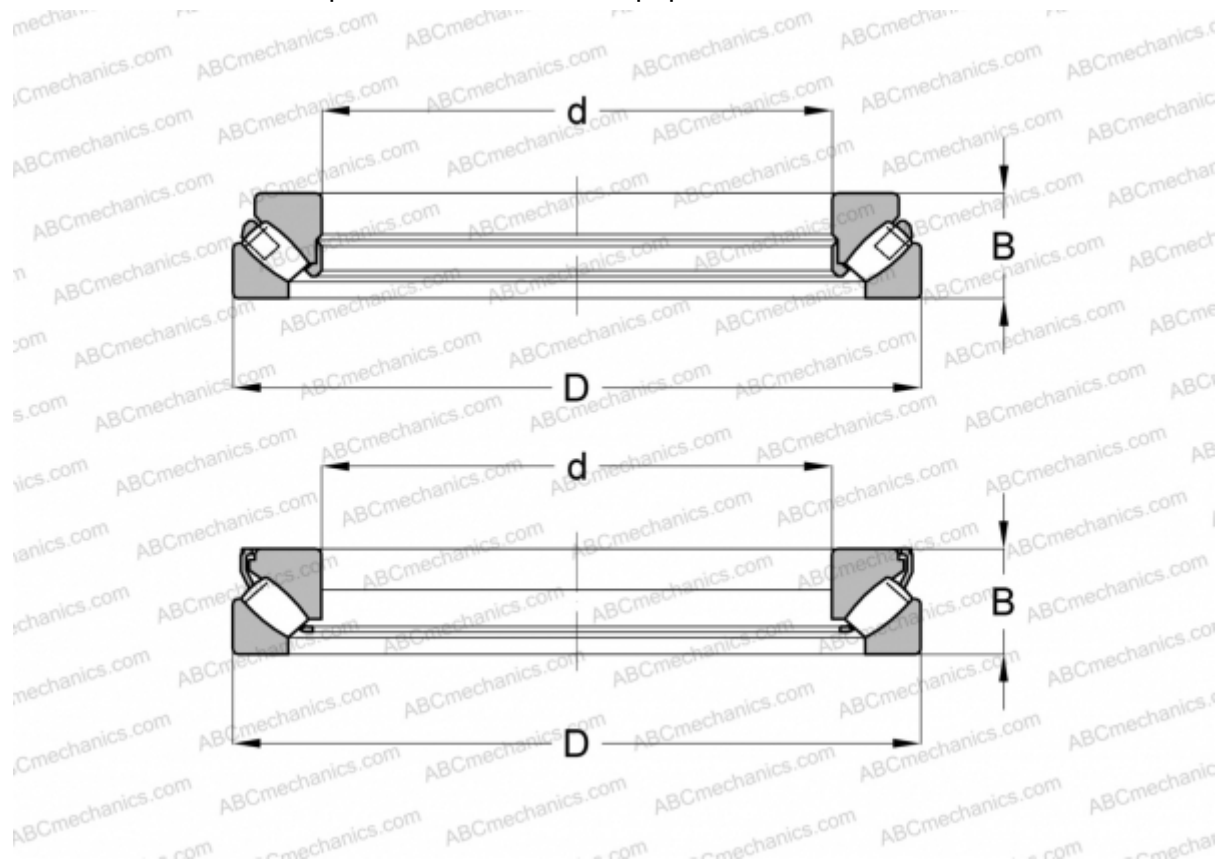

Технические характеристики

РАЗМЕРЫ, ММ

d	90,000
D	155,000
B	39,000

РАСЧЕТНЫЕ ДАННЫЕ

Предел усталостной прочности, P_u	132,000 кН
Номинальная частота вращения	2400 об/мин
Предельная частота вращения	4000 об/мин

МАССА, КГ 2,850

ПРОИЗВОДИТЕЛЬ [SKF](#)

АНАЛОГИ

ABC	29318E
FAG	29318 E

РАСЧЕТНЫЕ ДАННЫЕ

Номинальная динамическая грузоподъёмность, C	400,000 кН
Номинальная статическая грузоподъёмность, C_0	1080,000 кН