

29320 E SKF

Упорные сферические роликоподшипники

ТИП: Роликоподшипники, Упорные, Радиальные сферические

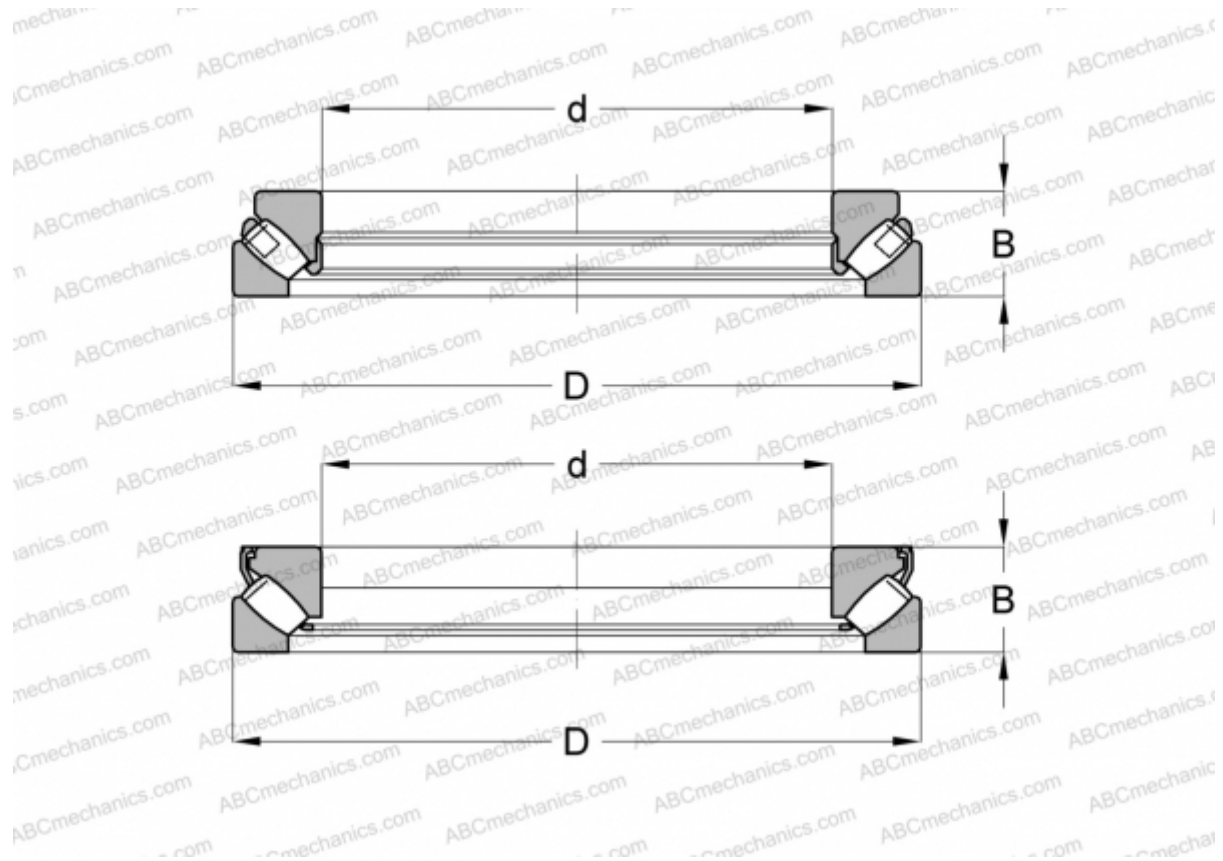

Технические характеристики

РАЗМЕРЫ, ММ

d	100,000
D	170,000
B	42,000

РАСЧЕТНЫЕ ДАННЫЕ

Предел усталостной прочности, P_u	156,000 кН
Номинальная частота вращения	2200 об/мин
Предельная частота вращения	3600 об/мин

МАССА, КГ 3,650

ПРОИЗВОДИТЕЛЬ [SKF](#)

АНАЛОГИ

ABC	29320E
FAG	29320 E

РАСЧЕТНЫЕ ДАННЫЕ

Номинальная динамическая грузоподъёмность, C	465,000 кН
Номинальная статическая грузоподъёмность, C_0	1290,000 кН