

29420 E SKF

Упорные сферические роликоподшипники

ТИП: Роликоподшипники, Упорные, Радиальные сферические

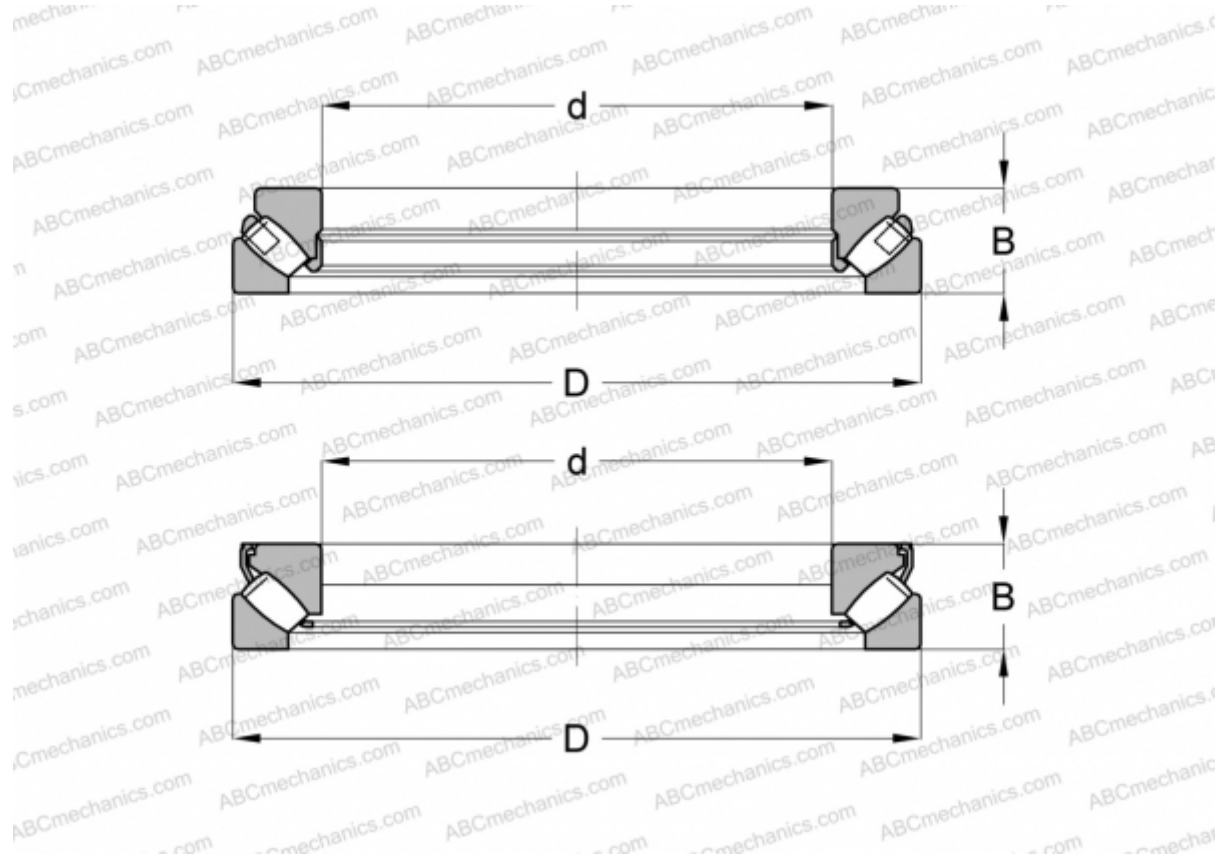

Технические характеристики

РАЗМЕРЫ, ММ

d	100,000
D	210,000
B	67,000

РАСЧЕТНЫЕ ДАННЫЕ

Предел усталостной прочности, P_u	275,000 кН
Номинальная частота вращения	1700 об/мин
Предельная частота вращения	3000 об/мин

МАССА, КГ 10,500

ПРОИЗВОДИТЕЛЬ [SKF](#)

АНАЛОГИ

ABC	29420E
FAG	29420 E

РАСЧЕТНЫЕ ДАННЫЕ

Номинальная динамическая грузоподъёмность, C	980,000 кН
Номинальная статическая грузоподъёмность, C_0	2500,000 кН