

29322 E SKF

Упорные сферические роликоподшипники

ТИП: Роликоподшипники, Упорные, Радиальные сферические

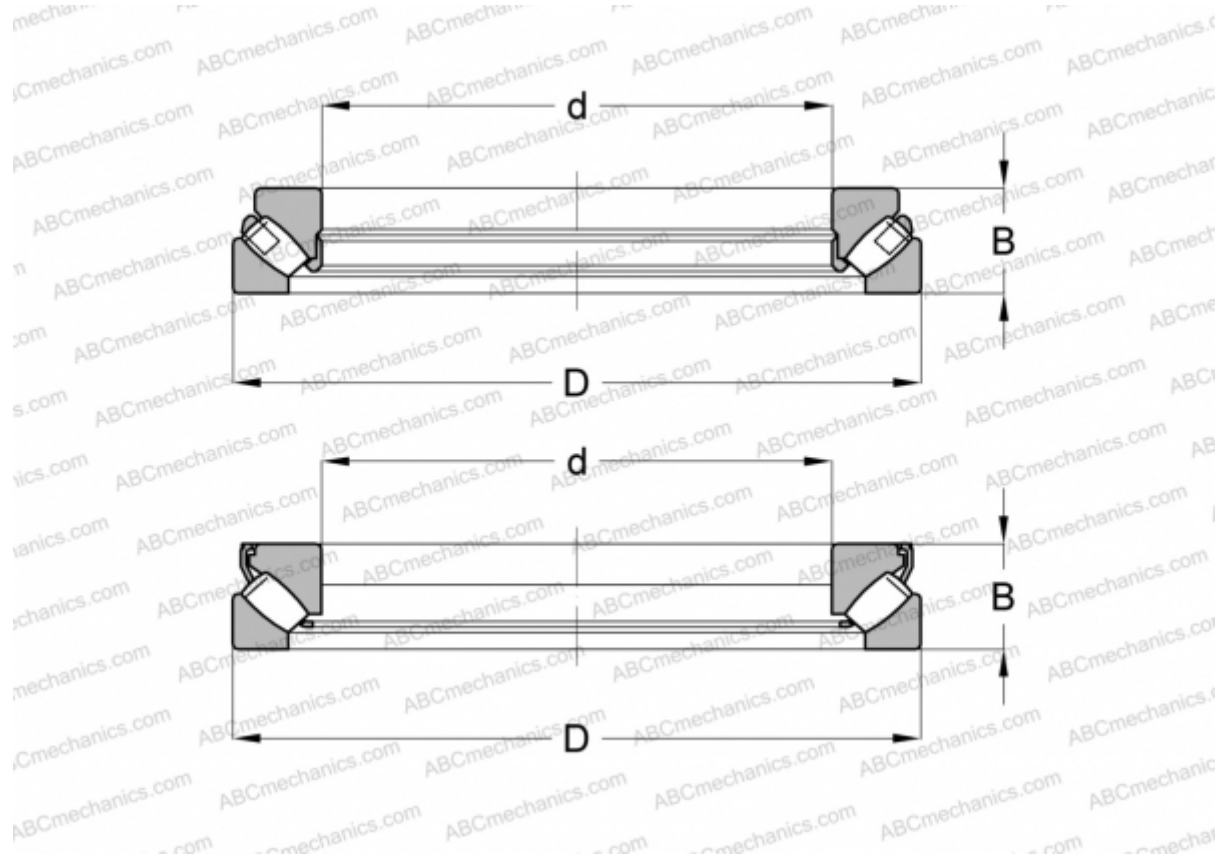

Технические характеристики

РАЗМЕРЫ, ММ

d	110,000
D	190,000
B	48,000

РАСЧЕТНЫЕ ДАННЫЕ

Предел усталостной прочности, P_u	204,000 кН
Номинальная частота вращения	1900 об/мин
Предельная частота вращения	3200 об/мин

МАССА, КГ 5,300

ПРОИЗВОДИТЕЛЬ [SKF](#)

АНАЛОГИ

ABC	29322E
FAG	29322 E

РАСЧЕТНЫЕ ДАННЫЕ

Номинальная динамическая грузоподъёмность, C	610,000 кН
Номинальная статическая грузоподъёмность, C_0	1730,000 кН