

29324 E SKF

Упорные сферические роликоподшипники

ТИП: Роликоподшипники, Упорные, Радиальные сферические

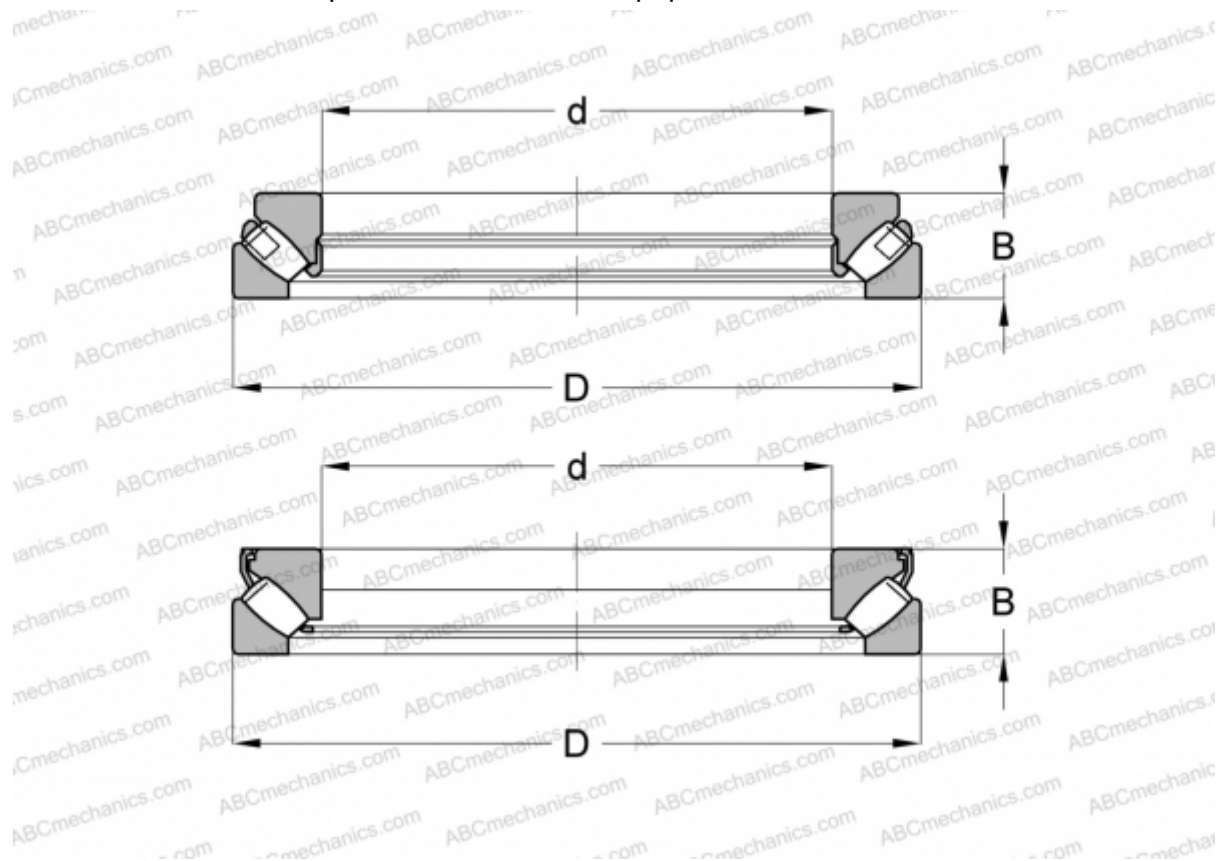

Технические характеристики

РАЗМЕРЫ, ММ

d	120,000
D	210,000
B	54,000

РАСЧЕТНЫЕ ДАННЫЕ

Предел усталостной прочности, P_u	245,000 кН
Номинальная частота вращения	1700 об/мин
Предельная частота вращения	2800 об/мин

МАССА, КГ 7,350

ПРОИЗВОДИТЕЛЬ [SKF](#)

АНАЛОГИ

ABC	29324E
FAG	29324 E

РАСЧЕТНЫЕ ДАННЫЕ

Номинальная динамическая грузоподъёмность, C	765,000 кН
Номинальная статическая грузоподъёмность, C_0	2120,000 кН