

29424 E SKF

Упорные сферические роликоподшипники

ТИП: Роликоподшипники, Упорные, Радиальные сферические

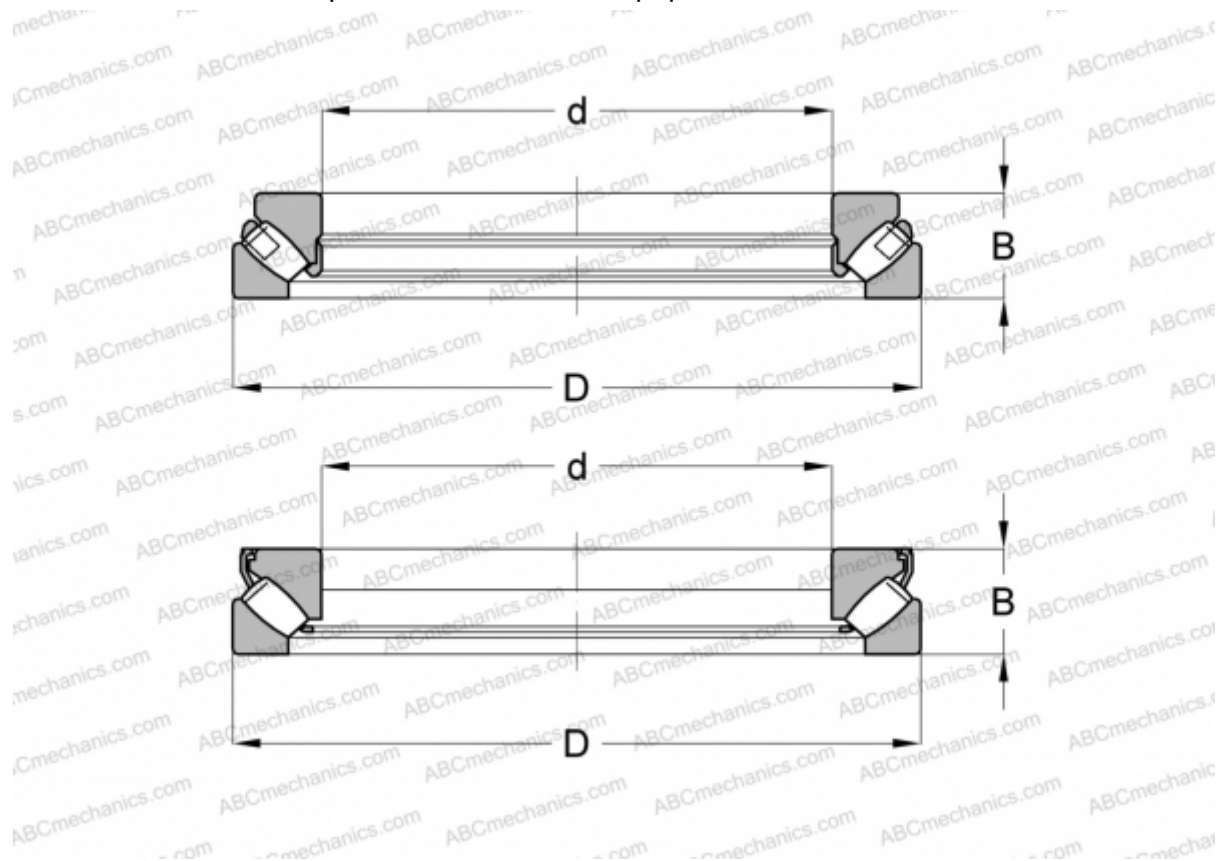

Технические характеристики

РАЗМЕРЫ, ММ

d	120,000
D	250,000
B	78,000

МАССА, КГ 17,500

ПРОИЗВОДИТЕЛЬ [SKF](#)

АНАЛОГИ

ABC	29424E
FAG	29424 E
TORRINGTON	29424

РАСЧЕТНЫЕ ДАННЫЕ

Номинальная динамическая грузоподъёмность, C	1370,000 кН
--	-------------

РАСЧЕТНЫЕ ДАННЫЕ

Номинальная статическая грузоподъёмность, Co	3450,000 кН
Предел усталостной прочности, Pu	375,000 кН
Номинальная частота вращения	1500 об/мин
Предельная частота вращения	2600 об/мин