

29328 E SKF

Упорные сферические роликоподшипники

ТИП: Роликоподшипники, Упорные, Радиальные сферические

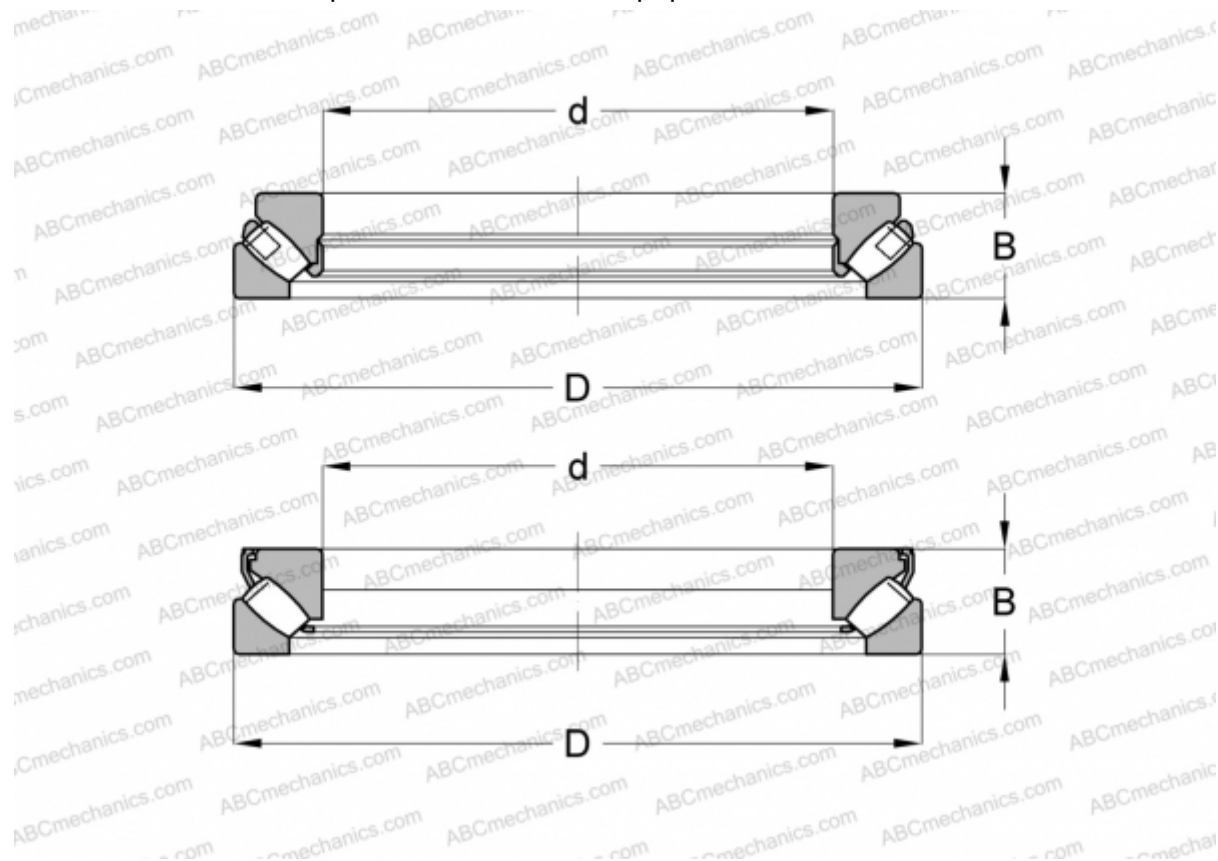

Технические характеристики

РАЗМЕРЫ, ММ

d	140,000
D	240,000
B	60,000

РАСЧЕТНЫЕ ДАННЫЕ

Предел усталостной прочности, P_u	315,000 кН
Номинальная частота вращения	1500 об/мин
Предельная частота вращения	2600 об/мин

МАССА, КГ 10,500

ПРОИЗВОДИТЕЛЬ [SKF](#)

АНАЛОГИ

ABC	29328E
FAG	29328 E

РАСЧЕТНЫЕ ДАННЫЕ

Номинальная динамическая грузоподъёмность, C	980,000 кН
Номинальная статическая грузоподъёмность, C_0	2850,000 кН