

29330 E SKF

Упорные сферические роликоподшипники

ТИП: Роликоподшипники, Упорные, Радиальные сферические

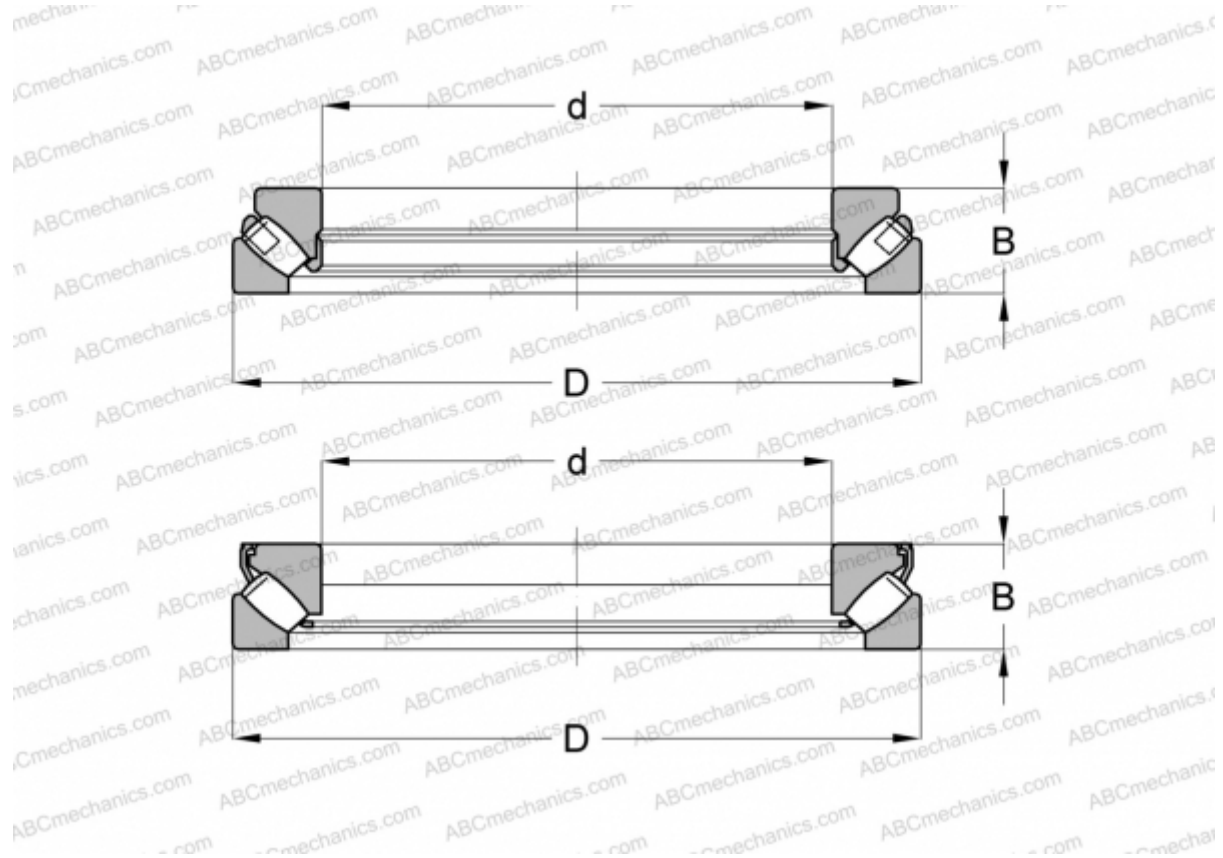

Технические характеристики

РАЗМЕРЫ, ММ

d	150,000
D	250,000
B	60,000

МАССА, КГ 11,000

ПРОИЗВОДИТЕЛЬ [SKF](#)

АНАЛОГИ

ABC	29330E
FAG	29330 E
TORRINGTON	29330

РАСЧЕТНЫЕ ДАННЫЕ

Номинальная динамическая грузоподъёмность, C	1000,000 кН
--	-------------

РАСЧЕТНЫЕ ДАННЫЕ

Номинальная статическая грузоподъёмность, Co	2850,000 кН
Предел усталостной прочности, Pu	315,000 кН
Номинальная частота вращения	1500 об/мин
Предельная частота вращения	2400 об/мин