

## 29430 E SKF

Упорные сферические роликоподшипники

ТИП: Роликоподшипники, Упорные, Радиальные сферические

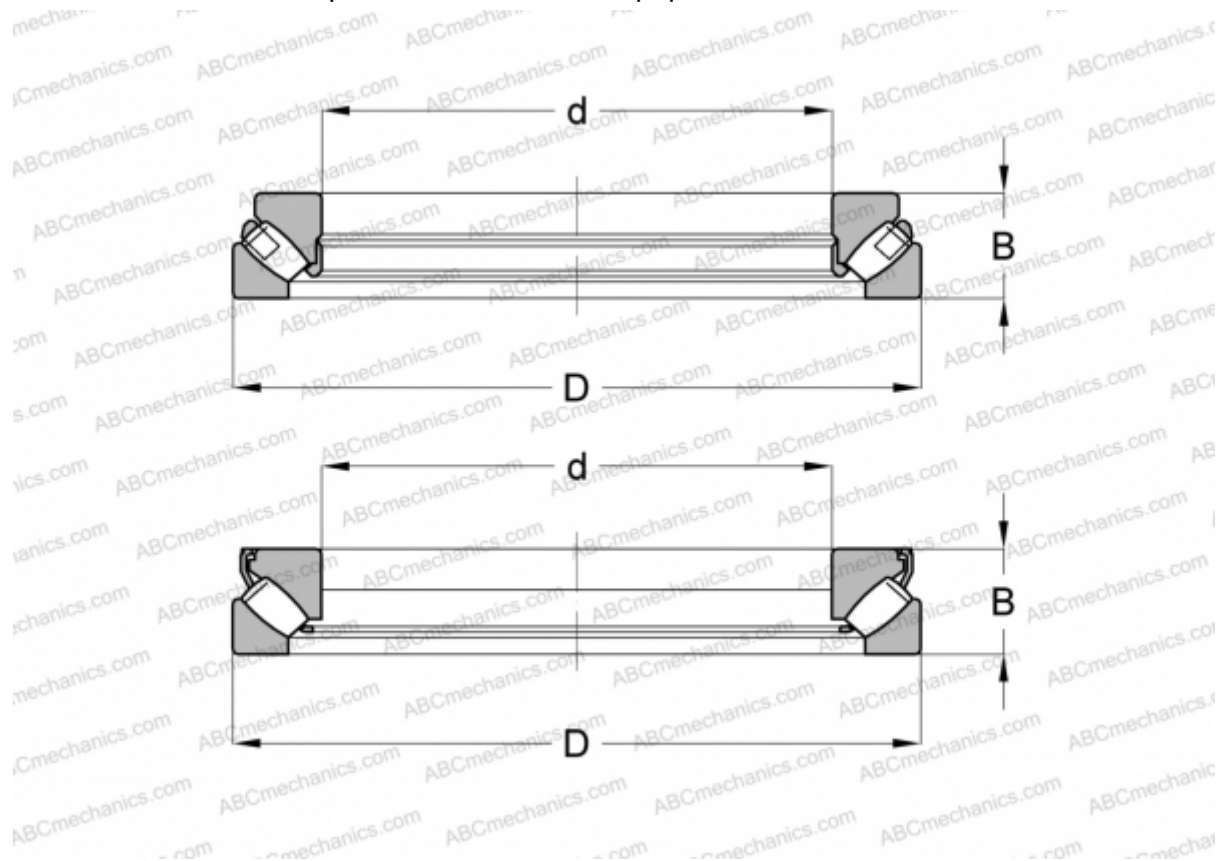

### Технические характеристики

#### РАЗМЕРЫ, ММ

d	150,000
D	300,000
B	90,000

**МАССА, КГ** 28,000

**ПРОИЗВОДИТЕЛЬ** [SKF](#)

#### АНАЛОГИ

ABC	<a href="#">29430E</a>
FAG	<a href="#">29430 E</a>
TORRINGTON	<a href="#">29430</a>

#### РАСЧЕТНЫЕ ДАННЫЕ

Номинальная динамическая грузоподъёмность, C	1860,000 кН
--	-------------

#### РАСЧЕТНЫЕ ДАННЫЕ

Номинальная статическая грузоподъёмность, Co	5100,000 кН
Предел усталостной прочности, Pu	520,000 кН
Номинальная частота вращения	1200 об/мин
Предельная частота вращения	2200 об/мин