

29432 E SKF

Упорные сферические роликоподшипники

ТИП: Роликоподшипники, Упорные, Радиальные сферические

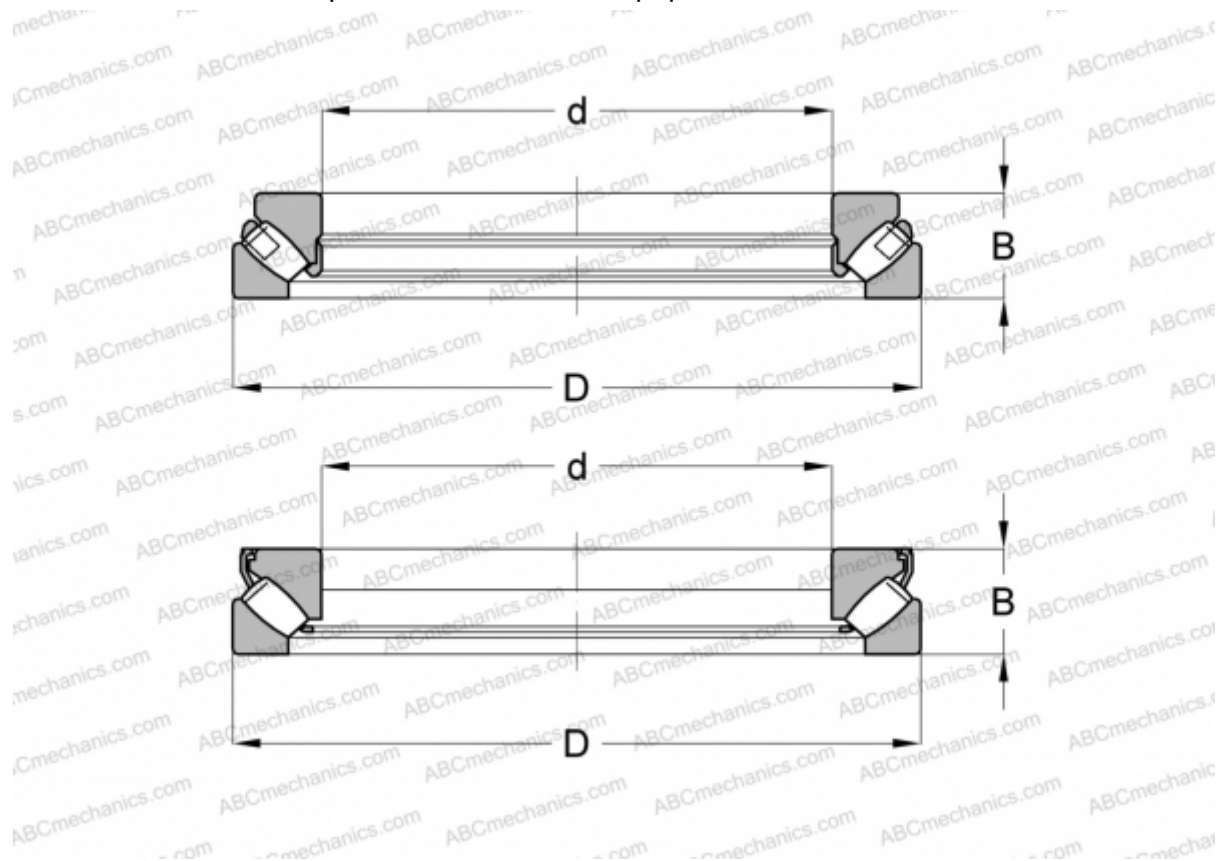

Технические характеристики

РАЗМЕРЫ, ММ

d	160,000
D	320,000
B	95,000

РАСЧЕТНЫЕ ДАННЫЕ

Предел усталостной прочности, P_u	570,000 кН
Номинальная частота вращения	1100 об/мин
Предельная частота вращения	2000 об/мин

МАССА, КГ 33,500

ПРОИЗВОДИТЕЛЬ [SKF](#)

АНАЛОГИ

ABC	29432E
FAG	29432 E

РАСЧЕТНЫЕ ДАННЫЕ

Номинальная динамическая грузоподъёмность, C	2080,000 кН
Номинальная статическая грузоподъёмность, C_0	5600,000 кН