

## 29434 E SKF

Упорные сферические роликоподшипники

ТИП: Роликоподшипники, Упорные, Радиальные сферические

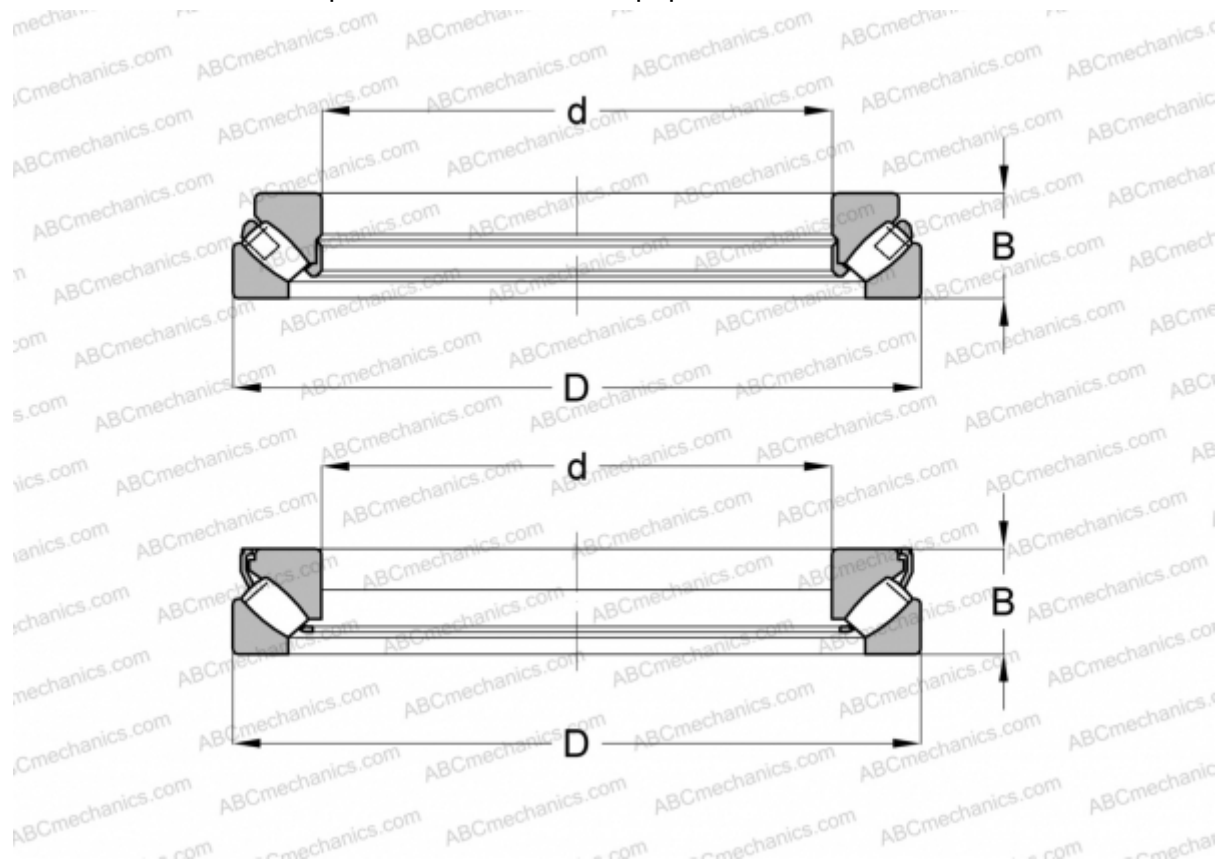

### Технические характеристики

#### РАЗМЕРЫ, ММ

d	170,000
D	340,000
B	103,000

**МАССА, КГ** 44,500

**ПРОИЗВОДИТЕЛЬ** [SKF](#)

#### АНАЛОГИ

ABC	<a href="#">29434E</a>
FAG	<a href="#">29434 E</a>
TORRINGTON	<a href="#">29434</a>

#### РАСЧЕТНЫЕ ДАННЫЕ

Номинальная динамическая грузоподъёмность, C	2360,000 кН
--	-------------

#### РАСЧЕТНЫЕ ДАННЫЕ

Номинальная статическая грузоподъёмность, Co	6550,000 кН
Предел усталостной прочности, Pu	640,000 кН
Номинальная частота вращения	1100 об/мин
Предельная частота вращения	1900 об/мин