

## 29338 E SKF

Упорные сферические роликоподшипники

ТИП: Роликоподшипники, Упорные, Радиальные сферические

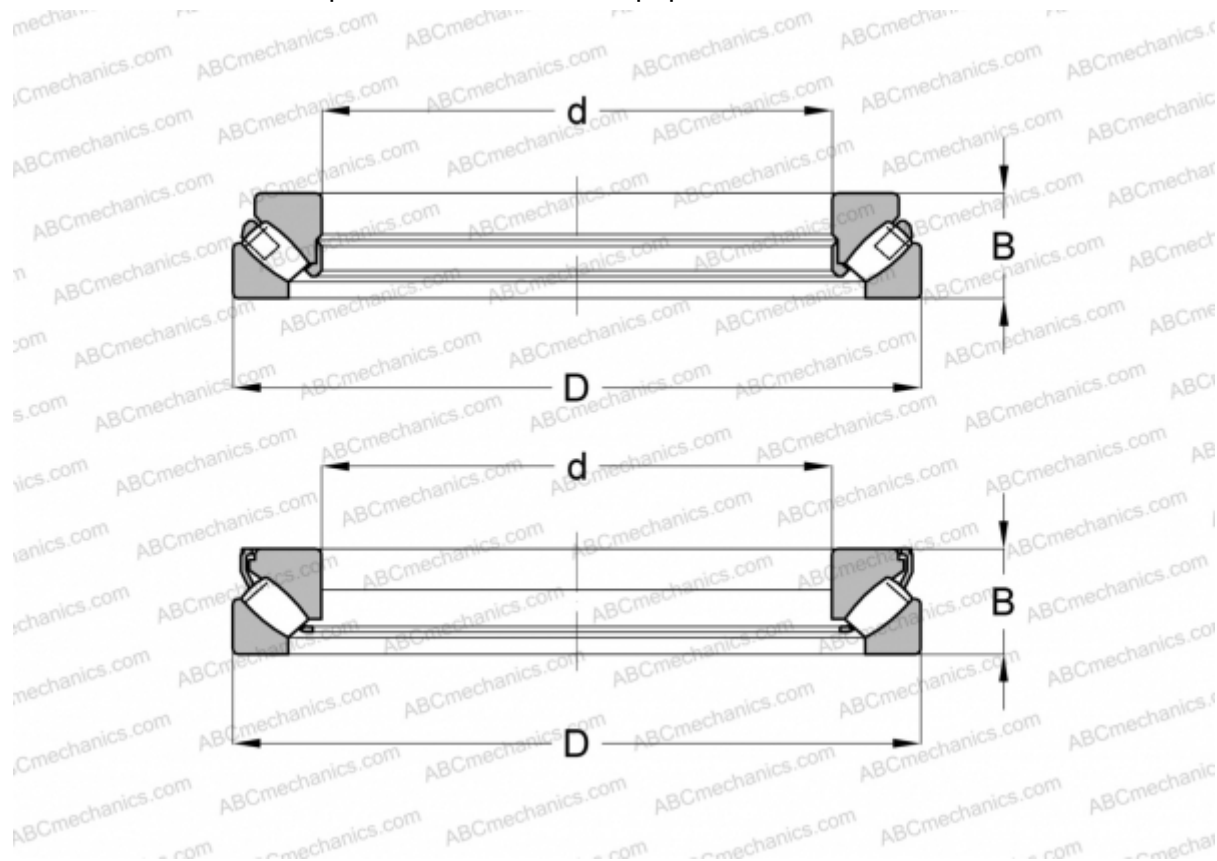

### Технические характеристики

#### РАЗМЕРЫ, ММ

d	190,000
D	320,000
B	78,000

**МАССА, КГ** 23,500

**ПРОИЗВОДИТЕЛЬ** [SKF](#)

#### АНАЛОГИ

ABC	<a href="#">29338E</a>
FAG	<a href="#">29338 E</a>
TORRINGTON	<a href="#">29338</a>

#### РАСЧЕТНЫЕ ДАННЫЕ

Номинальная динамическая грузоподъёмность, C	1630,000 кН
--	-------------

#### РАСЧЕТНЫЕ ДАННЫЕ

Номинальная статическая грузоподъёмность, Co	4750,000 кН
Предел усталостной прочности, Pu	490,000 кН
Номинальная частота вращения	1100 об/мин
Предельная частота вращения	1900 об/мин