

29438E ABC

Упорные сферические роликоподшипники

ТИП: Роликоподшипники, Упорные, Радиальные сферические

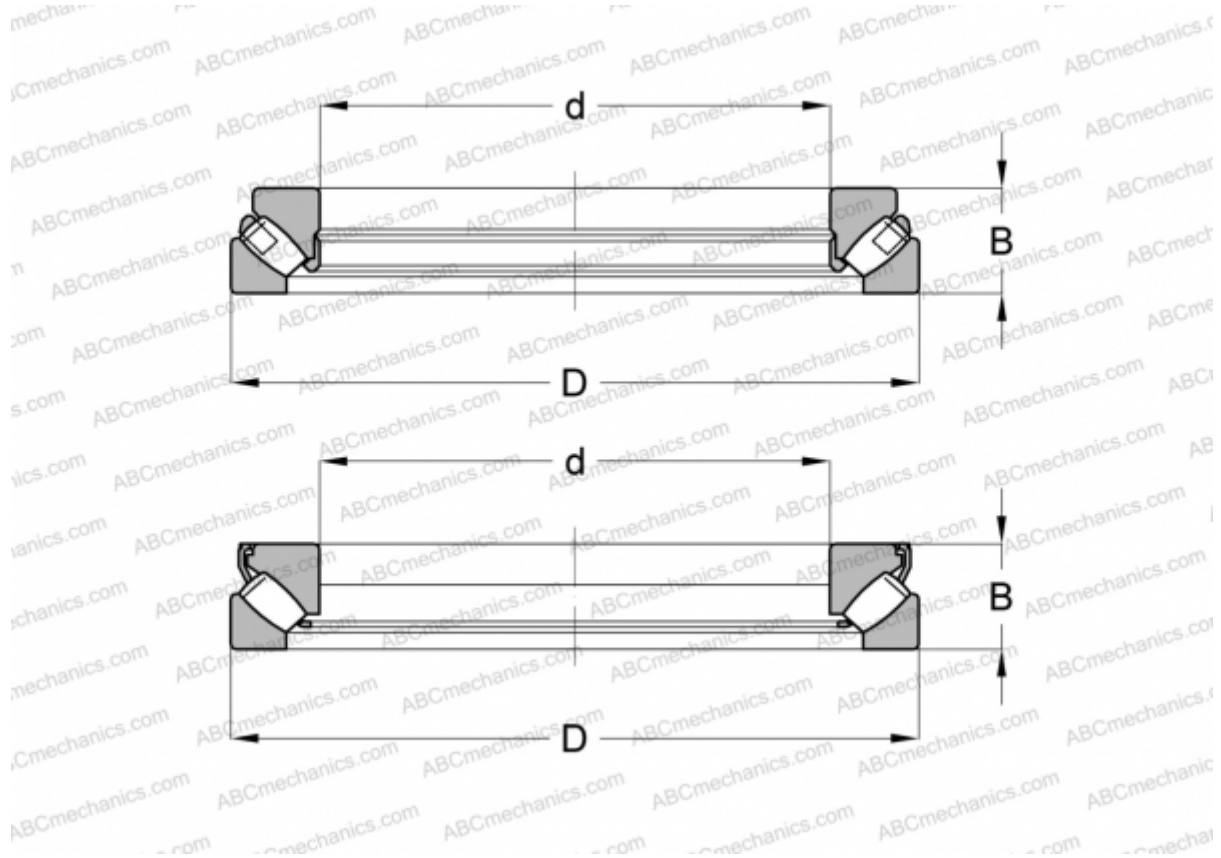

Технические характеристики

РАЗМЕРЫ, ММ

d	190,000
D	380,000
B	115,000

МАССА, КГ 53,524

ПРОИЗВОДИТЕЛЬ [ABC](#)

АНАЛОГИ

FAG	29438 E
SKF	29438 E
TORRINGTON	29438