

## 29340 E SKF

Упорные сферические роликоподшипники

ТИП: Роликоподшипники, Упорные, Радиальные сферические

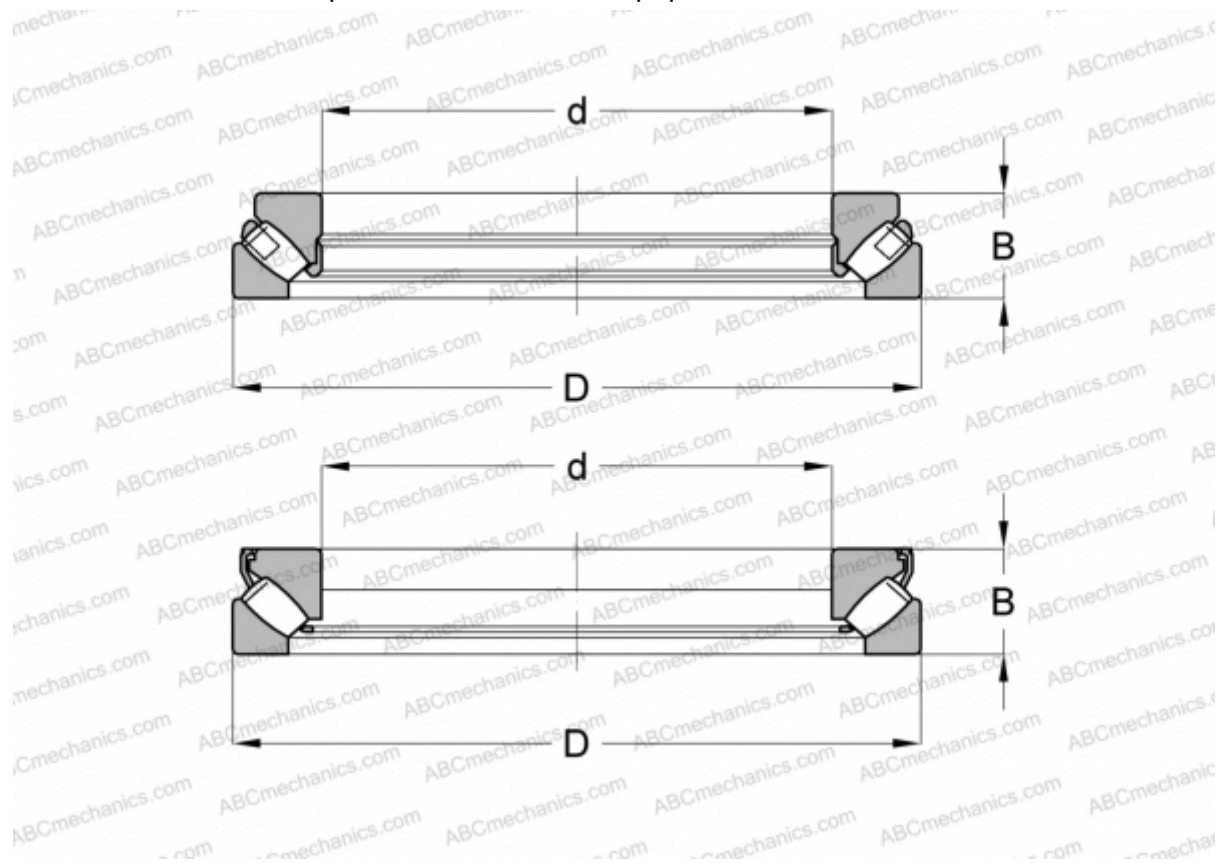

### Технические характеристики

#### РАЗМЕРЫ, ММ

d	200,000
D	340,000
B	85,000

**МАССА, КГ** 29,500

**ПРОИЗВОДИТЕЛЬ** [SKF](#)

#### АНАЛОГИ

ABC	<a href="#">29340E</a>
FAG	<a href="#">29340 E</a>
TORRINGTON	<a href="#">29340</a>

#### РАСЧЕТНЫЕ ДАННЫЕ

Номинальная динамическая грузоподъёмность, C	1860,000 кН
--	-------------

#### РАСЧЕТНЫЕ ДАННЫЕ

Номинальная статическая грузоподъёмность, Co	5500,000 кН
Предел усталостной прочности, Pu	550,000 кН
Номинальная частота вращения	1000 об/мин
Предельная частота вращения	1700 об/мин