

## 29440 E SKF

Упорные сферические роликоподшипники

ТИП: Роликоподшипники, Упорные, Радиальные сферические

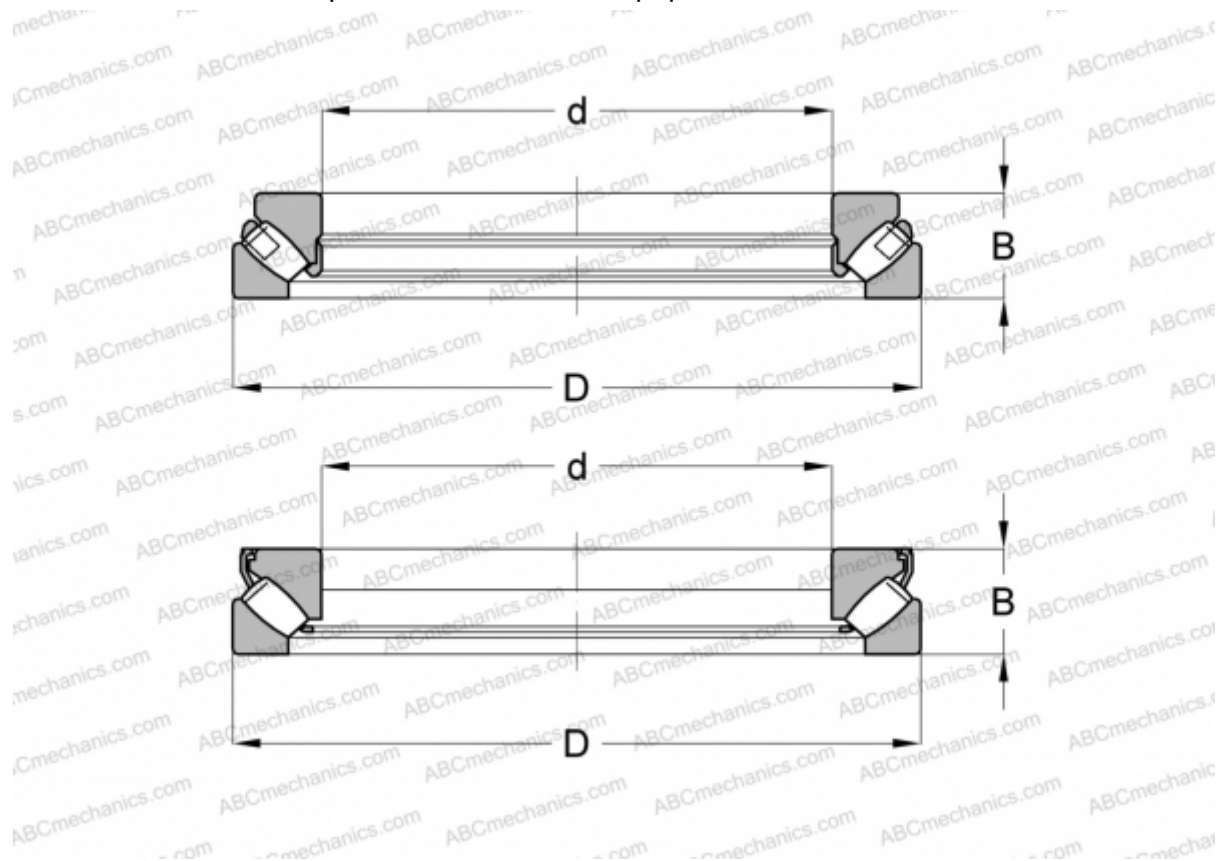

### Технические характеристики

#### РАЗМЕРЫ, ММ

d	200,000
D	400,000
B	122,000

**МАССА, КГ** 72,000

**ПРОИЗВОДИТЕЛЬ** [SKF](#)

#### АНАЛОГИ

ABC	<a href="#">29440E</a>
FAG	<a href="#">29440 E</a>
TORRINGTON	<a href="#">29440</a>

#### РАСЧЕТНЫЕ ДАННЫЕ

Номинальная динамическая грузоподъёмность, C	3200,000 кН
--	-------------

#### РАСЧЕТНЫЕ ДАННЫЕ

Номинальная статическая грузоподъёмность, Co	9000,000 кН
Предел усталостной прочности, Pu	850,000 кН
Номинальная частота вращения	850 об/мин
Предельная частота вращения	1600 об/мин