

29344 E SKF

Упорные сферические роликоподшипники

ТИП: Роликоподшипники, Упорные, Радиальные сферические

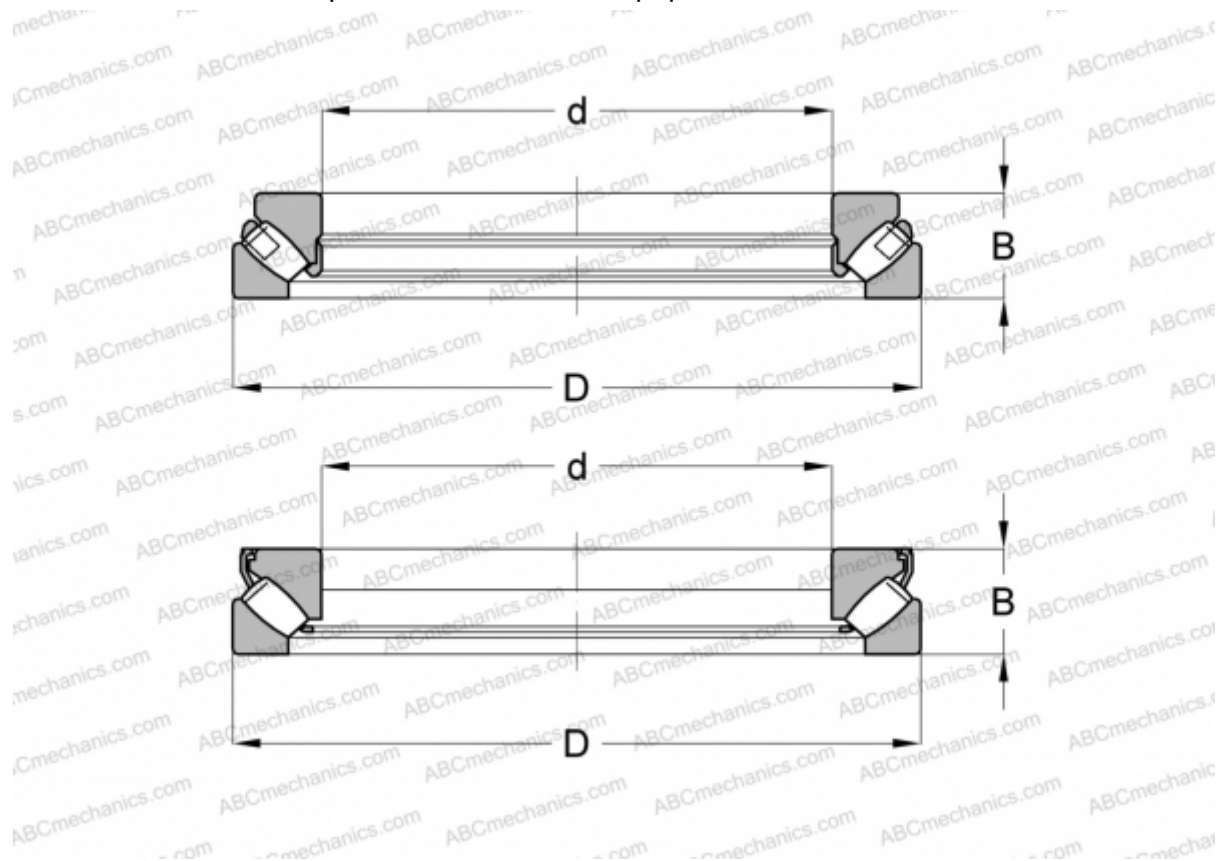

Технические характеристики

РАЗМЕРЫ, ММ

d	220,000
D	360,000
B	85,000

МАССА, КГ 33,500

ПРОИЗВОДИТЕЛЬ [SKF](#)

АНАЛОГИ

ABC	29344E M
FAG	29344 E.MB
TORRINGTON	29344

РАСЧЕТНЫЕ ДАННЫЕ

Номинальная динамическая грузоподъёмность, C	2000,000 кН
--	-------------

РАСЧЕТНЫЕ ДАННЫЕ

Номинальная статическая грузоподъёмность, Co	6300,000 кН
Предел усталостной прочности, Pu	610,000 кН
Номинальная частота вращения	1000 об/мин
Предельная частота вращения	1700 об/мин