

29348 E SKF

Упорные сферические роликоподшипники

ТИП: Роликоподшипники, Упорные, Радиальные сферические

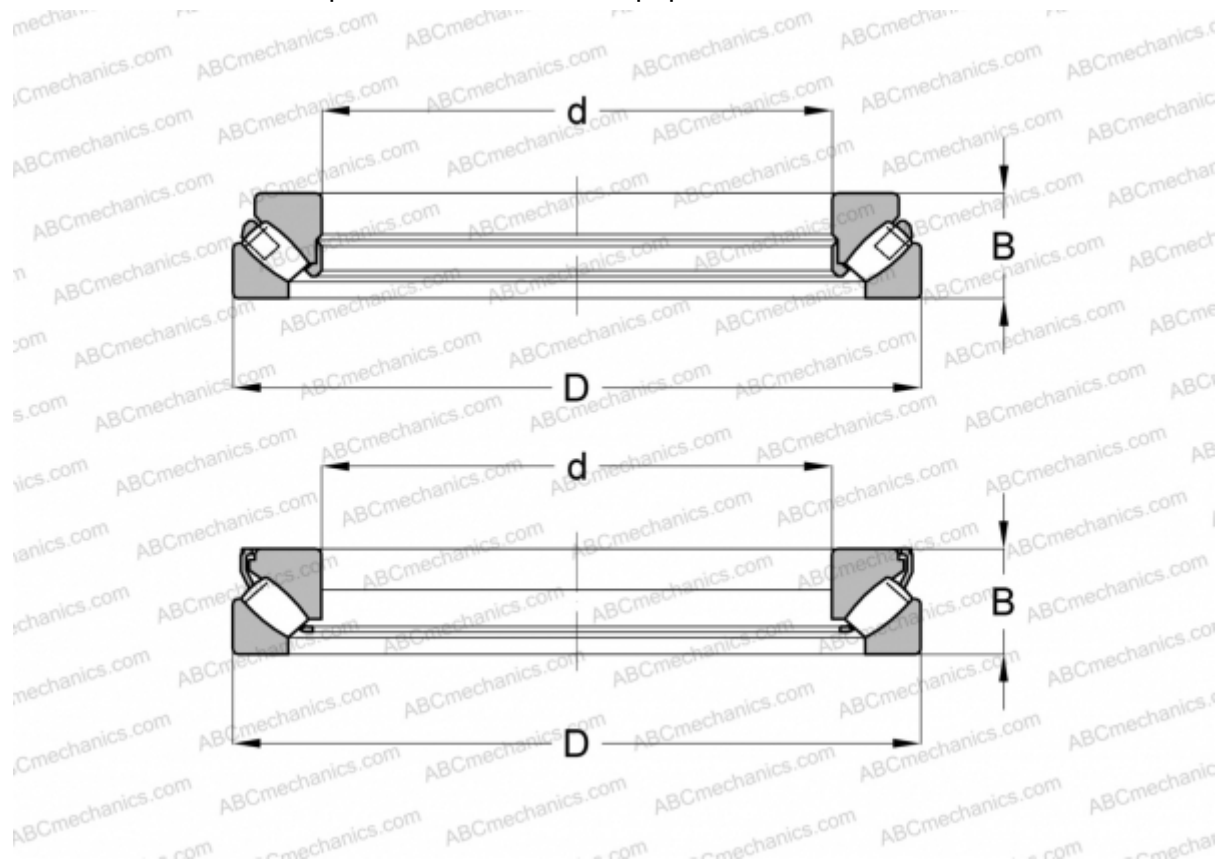

Технические характеристики

РАЗМЕРЫ, ММ

d	240,000
D	380,000
B	85,000

МАССА, КГ 35,500

ПРОИЗВОДИТЕЛЬ [SKF](#)

АНАЛОГИ

ABC	29348E M
FAG	29348 E.MB
TORRINGTON	29348

РАСЧЕТНЫЕ ДАННЫЕ

Номинальная динамическая грузоподъёмность, C	2040,000 кН
--	-------------

РАСЧЕТНЫЕ ДАННЫЕ

Номинальная статическая грузоподъёмность, Co	6550,000 кН
Предел усталостной прочности, Pu	630,000 кН
Номинальная частота вращения	1000 об/мин
Предельная частота вращения	1600 об/мин