

29448 E SKF

Упорные сферические роликоподшипники

ТИП: Роликоподшипники, Упорные, Радиальные сферические

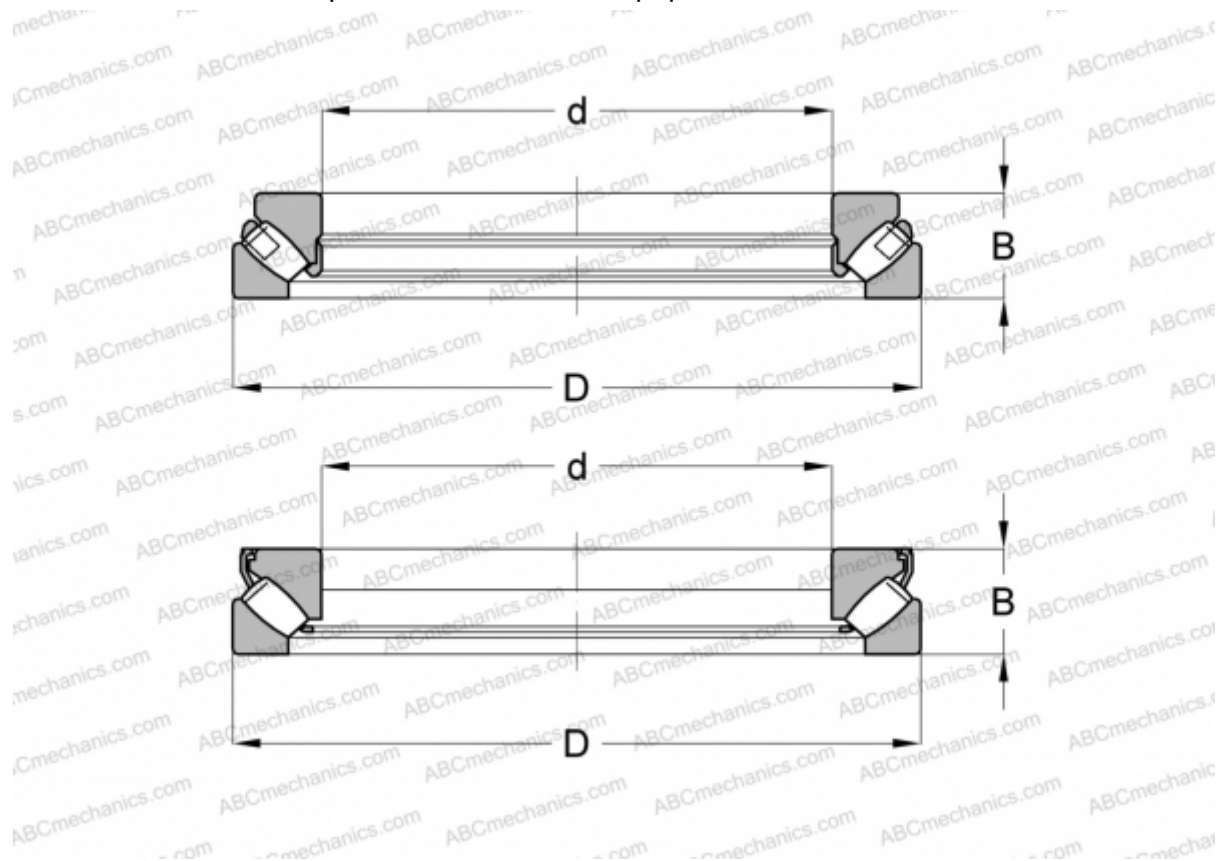

Технические характеристики

РАЗМЕРЫ, ММ

d	240,000
D	440,000
B	122,000

МАССА, КГ 80,000

ПРОИЗВОДИТЕЛЬ [SKF](#)

АНАЛОГИ

ABC	29448E M
FAG	29448 E.MB
TORRINGTON	29448

РАСЧЕТНЫЕ ДАННЫЕ

Номинальная динамическая грузоподъёмность, C	3400,000 кН
--	-------------

РАСЧЕТНЫЕ ДАННЫЕ

Номинальная статическая грузоподъёмность, Co	10200,000 кН
Предел усталостной прочности, Pu	930,000 кН
Номинальная частота вращения	850 об/мин
Предельная частота вращения	1500 об/мин