

29252 SKF

Упорные сферические роликоподшипники

ТИП: Роликоподшипники, Упорные, Радиальные сферические

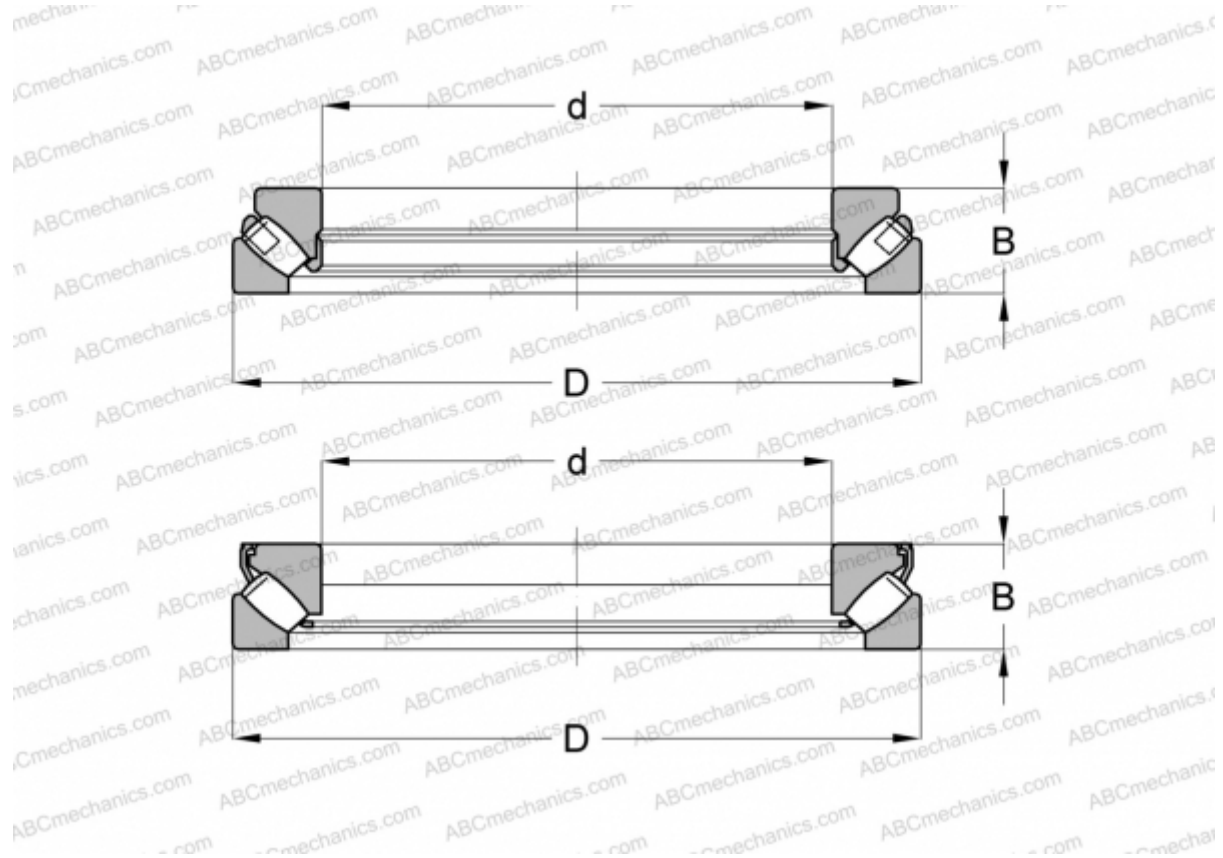

Технические характеристики

РАЗМЕРЫ, ММ

d	260,000
D	360,000
B	60,000

РАСЧЕТНЫЕ ДАННЫЕ

Предел усталостной прочности, P_u	345,000 кН
Номинальная частота вращения	1100 об/мин
Предельная частота вращения	1700 об/мин

МАССА, КГ 18,500

ПРОИЗВОДИТЕЛЬ [SKF](#)

АНАЛОГИ

ABC	29252E M
FAG	29252 E.MB

РАСЧЕТНЫЕ ДАННЫЕ

Номинальная динамическая грузоподъёмность, C	817,000 кН
Номинальная статическая грузоподъёмность, C_0	3650,000 кН