

29256 SKF

Упорные сферические роликоподшипники

ТИП: Роликоподшипники, Упорные, Радиальные сферические

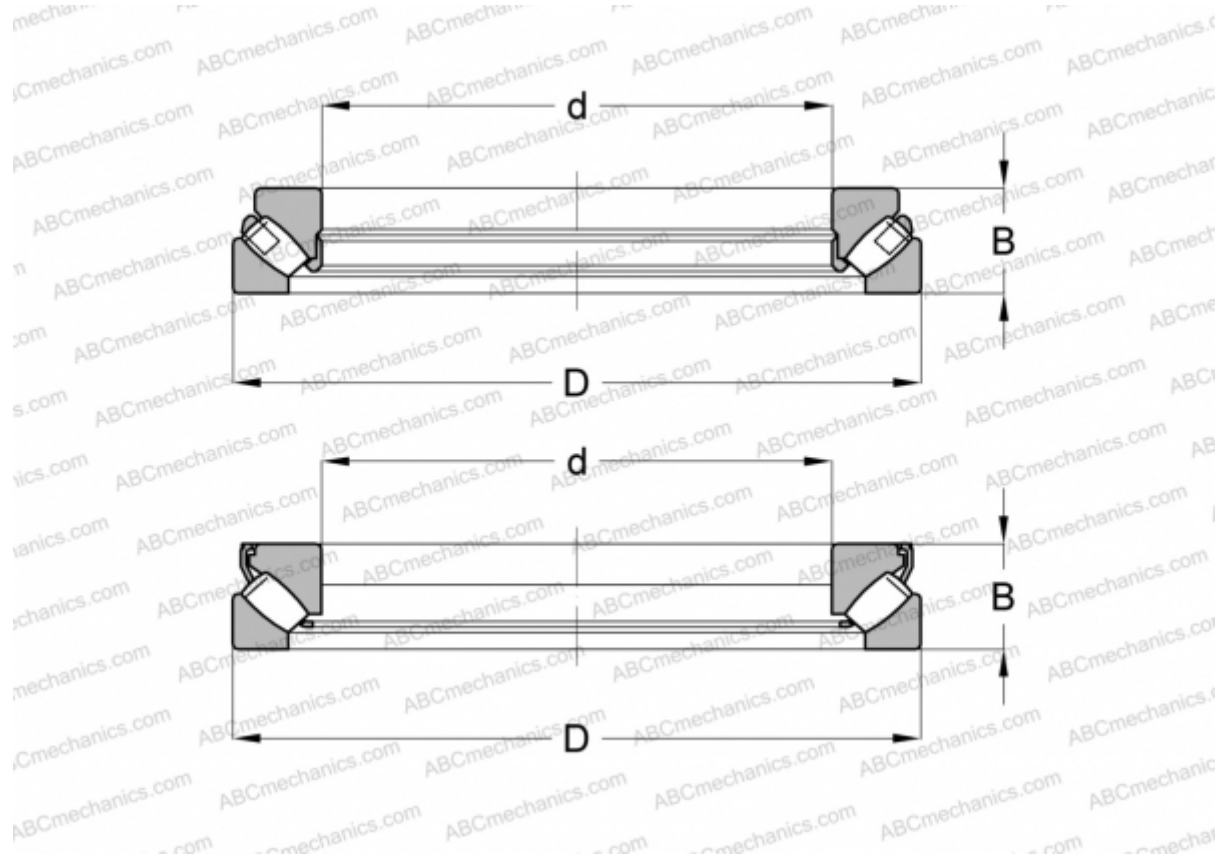

Технические характеристики

РАЗМЕРЫ, ММ

d	280,000
D	380,000
B	60,000

РАСЧЕТНЫЕ ДАННЫЕ

Предел усталостной прочности, P_u	375,000 кН
Номинальная частота вращения	1000 об/мин
Предельная частота вращения	1700 об/мин

МАССА, КГ 19,500

ПРОИЗВОДИТЕЛЬ [SKF](#)

АНАЛОГИ

ABC	29256E M
FAG	29256 E.MB

РАСЧЕТНЫЕ ДАННЫЕ

Номинальная динамическая грузоподъёмность, C	863,000 кН
Номинальная статическая грузоподъёмность, C_0	4000,000 кН