

29356 E SKF

Упорные сферические роликоподшипники

ТИП: Роликоподшипники, Упорные, Радиальные сферические

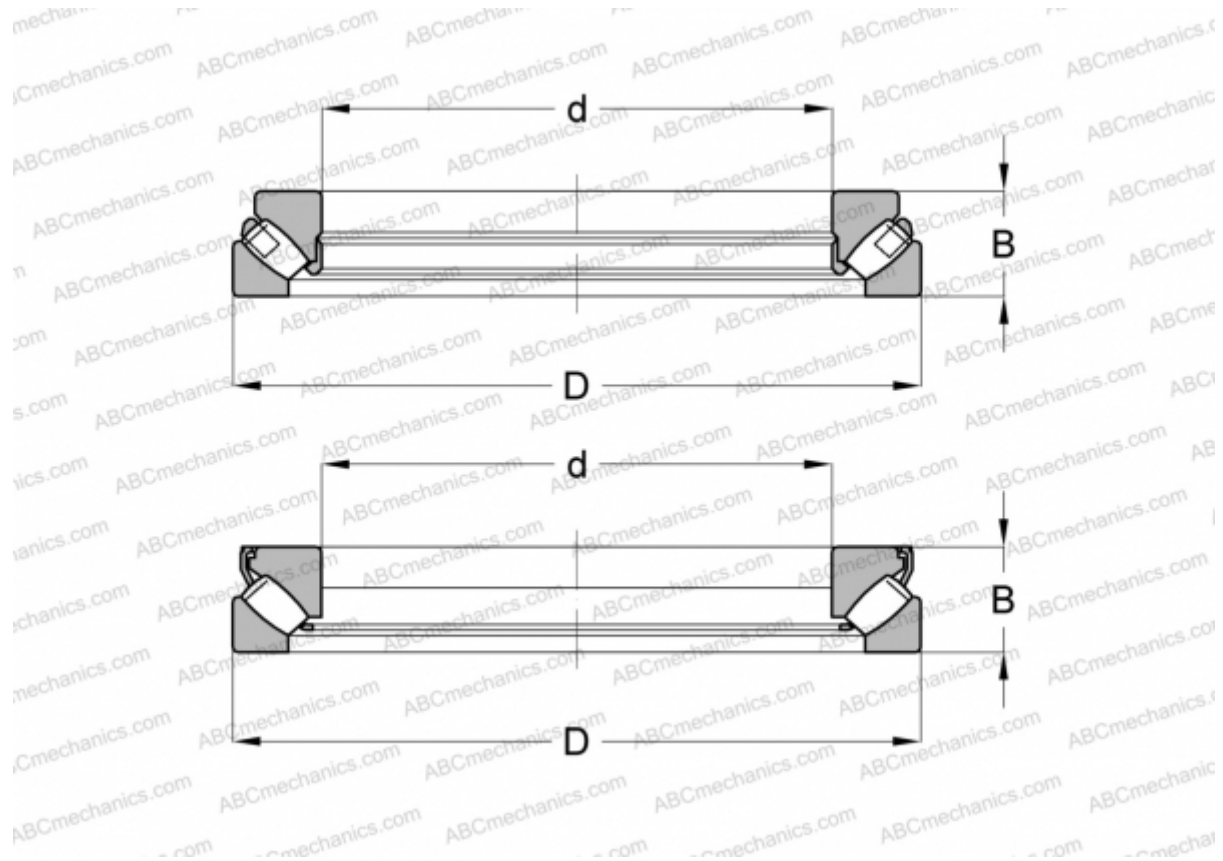

Технические характеристики

РАЗМЕРЫ, ММ

d	280,000
D	440,000
B	95,000

МАССА, КГ 53,000

ПРОИЗВОДИТЕЛЬ [SKF](#)

АНАЛОГИ

ABC	29356E M
FAG	29356 E.MB

РАСЧЕТНЫЕ ДАННЫЕ

Номинальная динамическая грузоподъёмность, C	2550,000 кН
Номинальная статическая грузоподъёмность, Co	8650,000 кН

РАСЧЕТНЫЕ ДАННЫЕ

Предел усталостной прочности, Pu	800,000 кН
Номинальная частота вращения	850 об/мин
Предельная частота вращения	1400 об/мин