

29260 SKF

Упорные сферические роликоподшипники

ТИП: Роликоподшипники, Упорные, Радиальные сферические

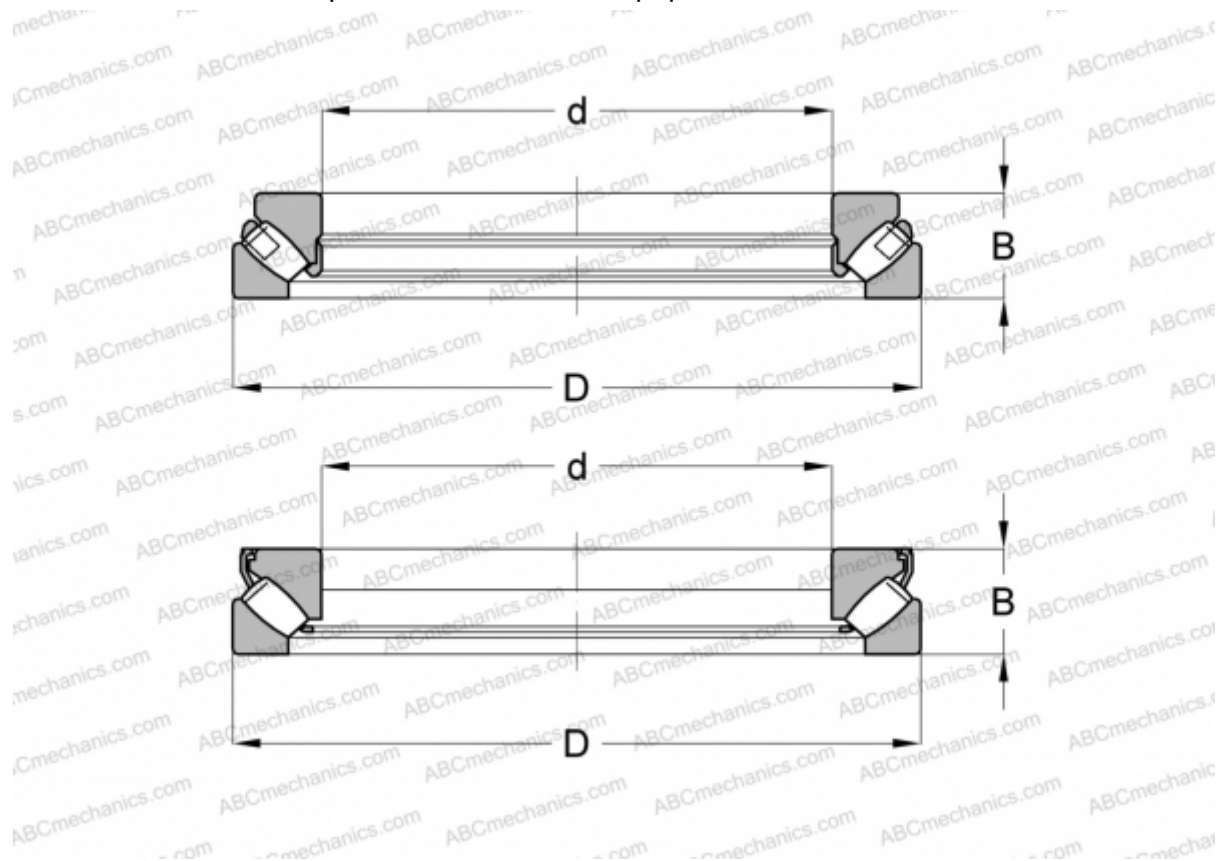

Технические характеристики

РАЗМЕРЫ, ММ

d	300,000
D	420,000
B	73,000

РАСЧЕТНЫЕ ДАННЫЕ

Предел усталостной прочности, P_u	465,000 кН
Номинальная частота вращения	900 об/мин
Предельная частота вращения	1400 об/мин

МАССА, КГ 30,500

ПРОИЗВОДИТЕЛЬ [SKF](#)

АНАЛОГИ

ABC	29260E M
FAG	29260 E.MB

РАСЧЕТНЫЕ ДАННЫЕ

Номинальная динамическая грузоподъёмность, C	1070,000 кН
Номинальная статическая грузоподъёмность, C_0	4800,000 кН