

29460 E SKF

Упорные сферические роликоподшипники

ТИП: Роликоподшипники, Упорные, Радиальные сферические

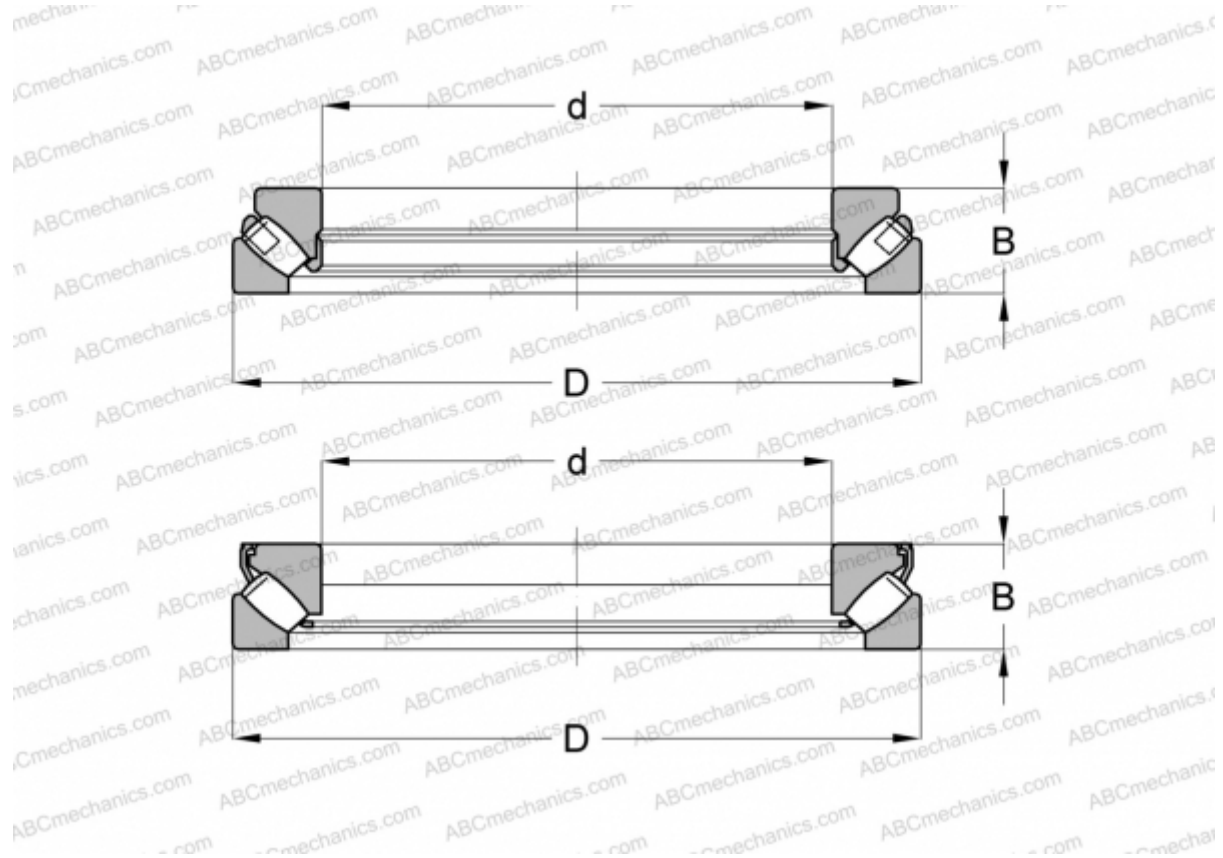

Технические характеристики

РАЗМЕРЫ, ММ

d	300,000
D	540,000
B	145,000

МАССА, КГ 140,000

ПРОИЗВОДИТЕЛЬ [SKF](#)

АНАЛОГИ

ABC	29460E M
FAG	29460 E.MB
TORRINGTON	29460

РАСЧЕТНЫЕ ДАННЫЕ

Номинальная динамическая грузоподъёмность, C	4310,000 кН
--	-------------

РАСЧЕТНЫЕ ДАННЫЕ

Номинальная статическая грузоподъёмность, Co	16600,000 кН
Предел усталостной прочности, Pu	1340,000 кН
Номинальная частота вращения	600 об/мин
Предельная частота вращения	1200 об/мин