

29264 SKF

Упорные сферические роликоподшипники

ТИП: Роликоподшипники, Упорные, Радиальные сферические

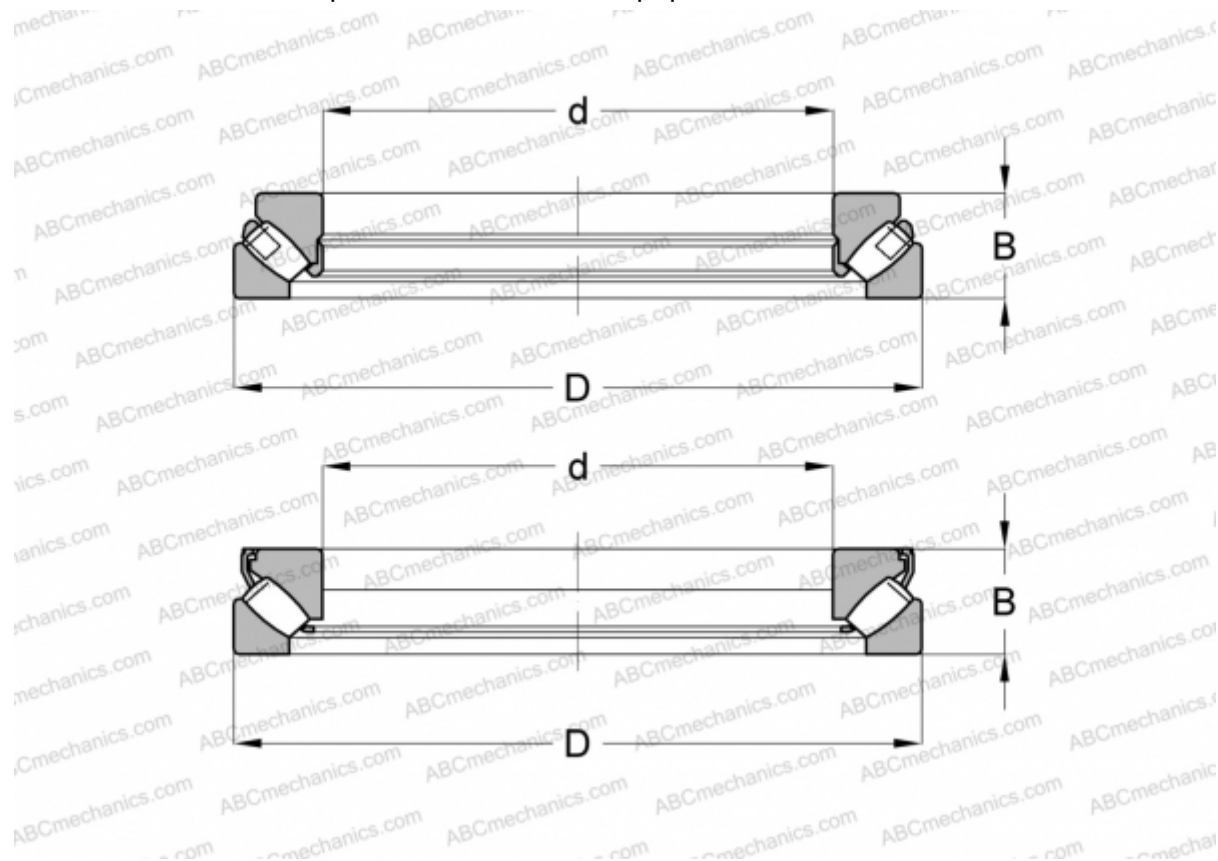

Технические характеристики

РАЗМЕРЫ, ММ

d	320,000
D	440,000
B	73,000

РАСЧЕТНЫЕ ДАННЫЕ

Предел усталостной прочности, P_u	465,000 кН
Номинальная частота вращения	850 об/мин
Предельная частота вращения	1400 об/мин

МАССА, КГ 33,000

ПРОИЗВОДИТЕЛЬ [SKF](#)

АНАЛОГИ

ABC	29264E M
FAG	29264 E.MB

РАСЧЕТНЫЕ ДАННЫЕ

Номинальная динамическая грузоподъёмность, C	1110,000 кН
Номинальная статическая грузоподъёмность, C_0	5100,000 кН