

29272 SKF

Упорные сферические роликоподшипники

ТИП: Роликоподшипники, Упорные, Радиальные сферические

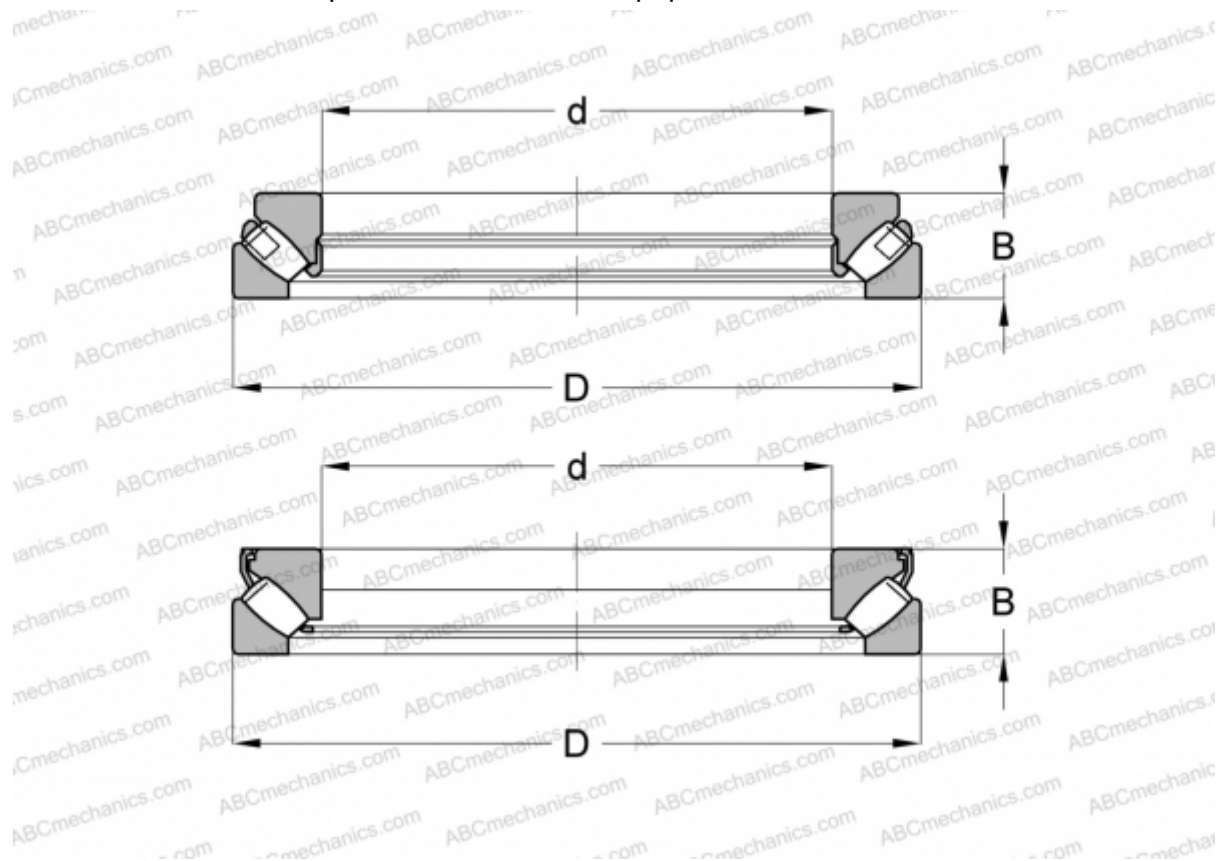

Технические характеристики

РАЗМЕРЫ, ММ

d	360,000
D	500,000
B	85,000

РАСЧЕТНЫЕ ДАННЫЕ

Предел усталостной прочности, P_u	585,000 кН
Номинальная частота вращения	750 об/мин
Предельная частота вращения	1200 об/мин

МАССА, КГ 52,000

ПРОИЗВОДИТЕЛЬ [SKF](#)

АНАЛОГИ

ABC	29272E M
FAG	29272 E.MB

РАСЧЕТНЫЕ ДАННЫЕ

Номинальная динамическая грузоподъёмность, C	1460,000 кН
Номинальная статическая грузоподъёмность, C_0	6800,000 кН