

29284 SKF

Упорные сферические роликоподшипники

ТИП: Роликоподшипники, Упорные, Радиальные сферические

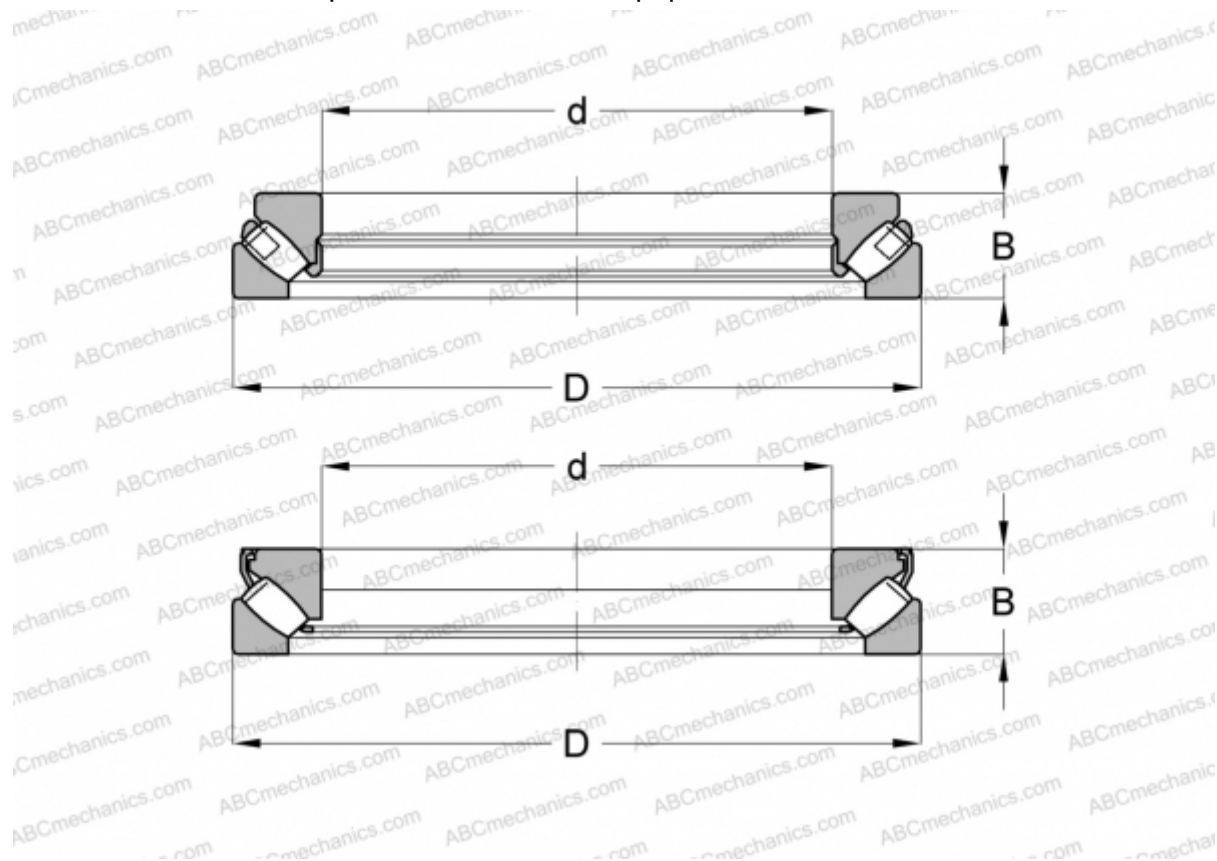

Технические характеристики

РАЗМЕРЫ, ММ

d	420,000
D	580,000
B	95,000

МАССА, КГ 75,500

ПРОИЗВОДИТЕЛЬ [SKF](#)

АНАЛОГИ

ABC	29284E M
FAG	29284 E.MB

РАСЧЕТНЫЕ ДАННЫЕ

Номинальная динамическая грузоподъёмность, C	1990,000 кН
Номинальная статическая грузоподъёмность, Co	9800,000 кН

РАСЧЕТНЫЕ ДАННЫЕ

Предел усталостной прочности, Pu	815,000 кН
Номинальная частота вращения	630 об/мин
Предельная частота вращения	1000 об/мин