

29384 SKF

Упорные сферические роликоподшипники

ТИП: Роликоподшипники, Упорные, Радиальные сферические

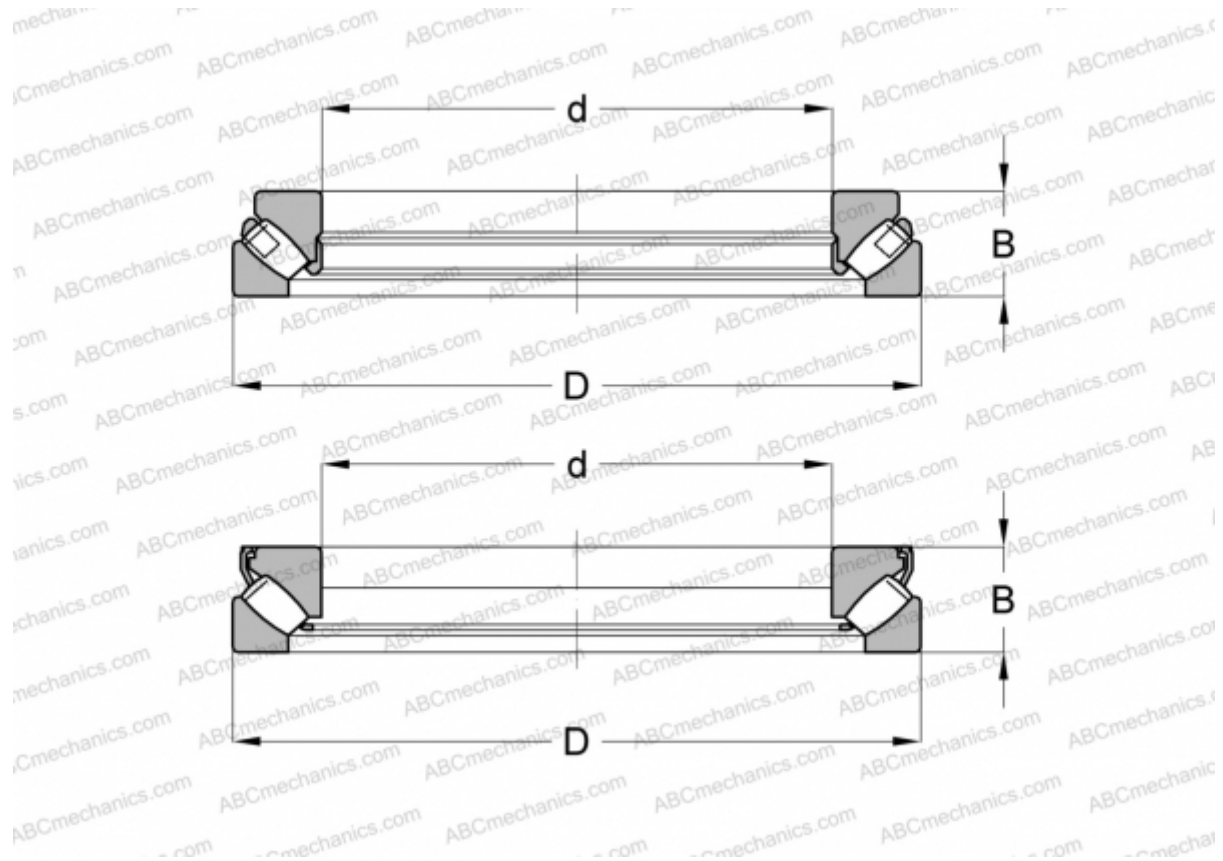

Технические характеристики

РАЗМЕРЫ, ММ

d	420,000
D	650,000
B	140,000

МАССА, КГ 170,000

ПРОИЗВОДИТЕЛЬ [SKF](#)

АНАЛОГИ

ABC	29384E M
FAG	29384 E.MB

РАСЧЕТНЫЕ ДАННЫЕ

Номинальная динамическая грузоподъёмность, C	3740,000 кН
Номинальная статическая грузоподъёмность, Co	16000,000 кН

РАСЧЕТНЫЕ ДАННЫЕ

Предел усталостной прочности, Pu	1290,000 кН
Номинальная частота вращения	500 об/мин
Предельная частота вращения	900 об/мин