

29292 SKF

Упорные сферические роликоподшипники

ТИП: Роликоподшипники, Упорные, Радиальные сферические

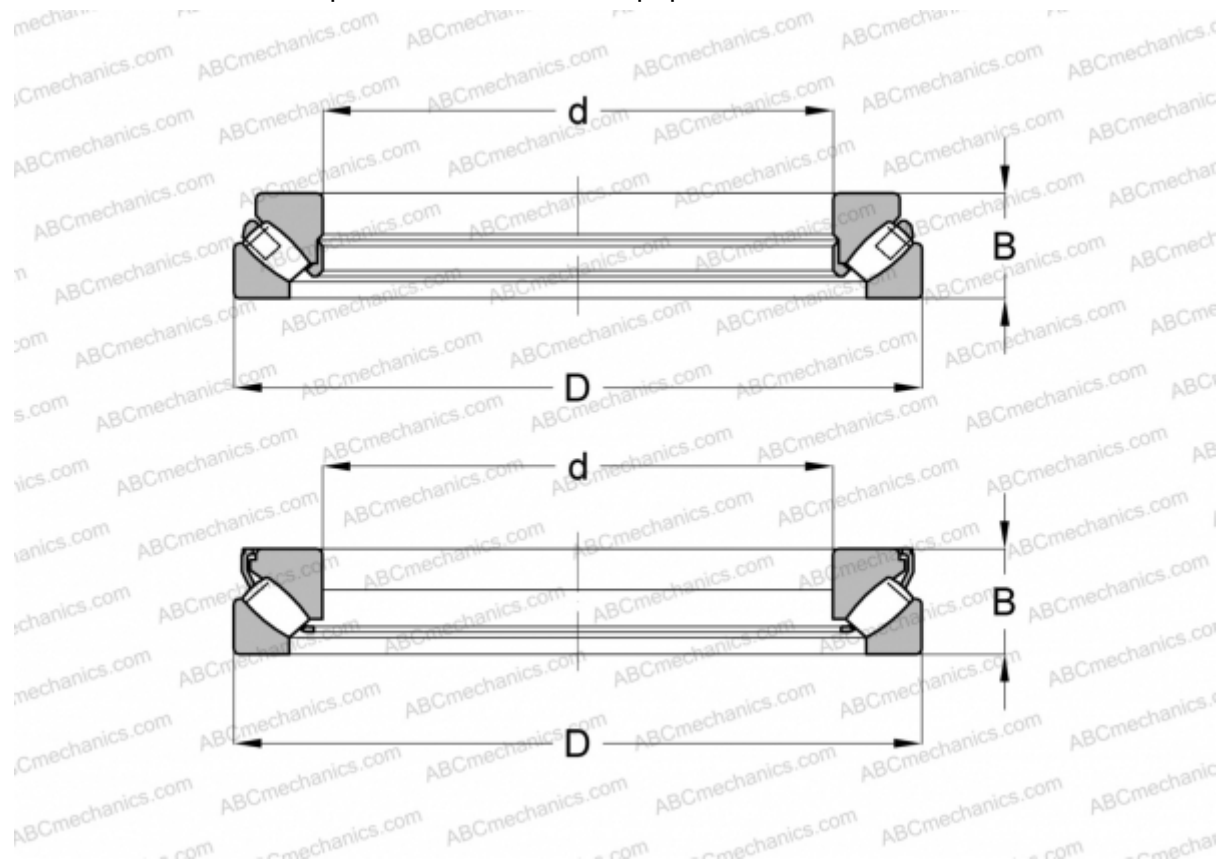

Технические характеристики

РАЗМЕРЫ, ММ

d	460,000
D	620,000
B	95,000

МАССА, КГ 81,000

ПРОИЗВОДИТЕЛЬ [SKF](#)

АНАЛОГИ

ABC	29292E M
FAG	29292 E.MB

РАСЧЕТНЫЕ ДАННЫЕ

Номинальная динамическая грузоподъёмность, C	2070,000 кН
Номинальная статическая грузоподъёмность, Co	10600,000 кН

РАСЧЕТНЫЕ ДАННЫЕ

Предел усталостной прочности, Pu	865,000 кН
Номинальная частота вращения	600 об/мин
Предельная частота вращения	950 об/мин