

## 294/1060 EF SKF

Упорные сферические роликоподшипники

ТИП: Роликоподшипники, Упорные, Радиальные сферические

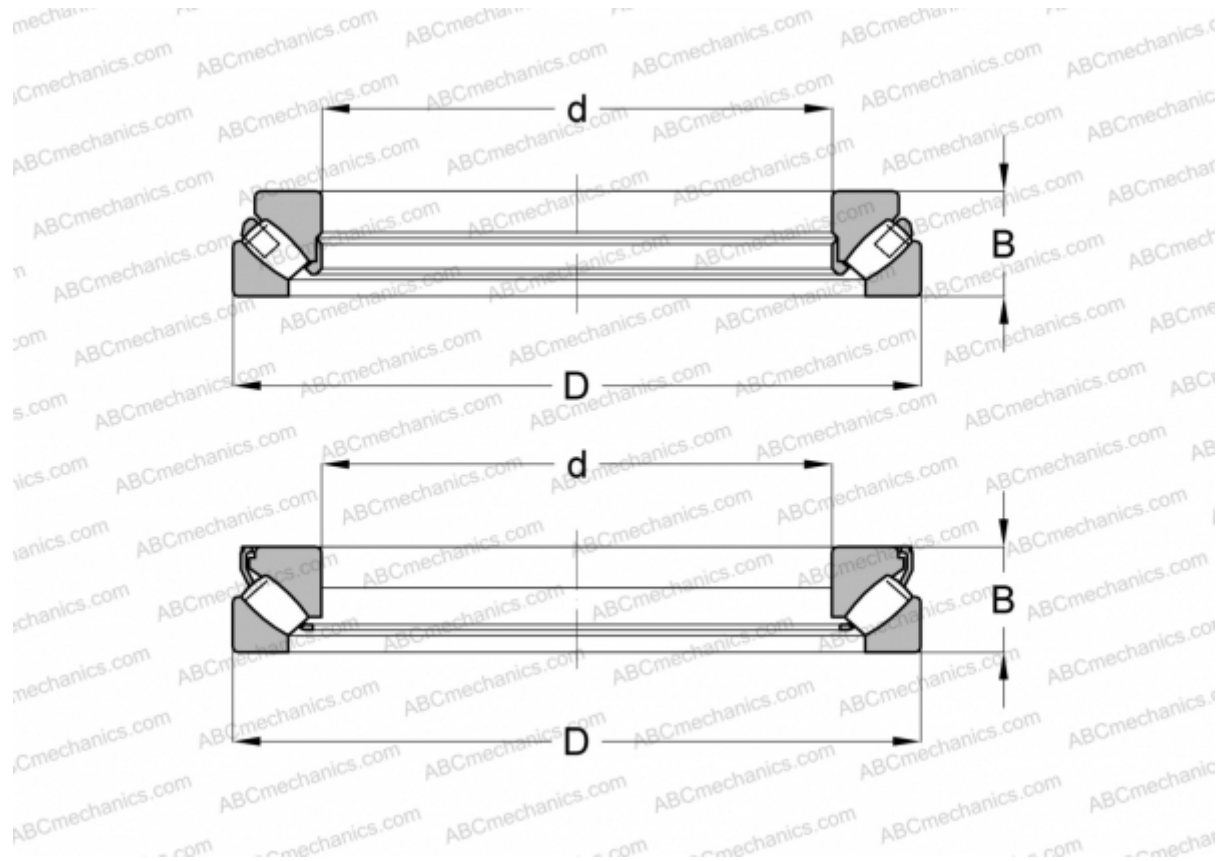

### Технические характеристики

#### РАЗМЕРЫ, ММ

d	1060,000
D	1770,000
B	426,000

**МАССА, КГ** 4280,000

**ПРОИЗВОДИТЕЛЬ** [SKF](#)

#### АНАЛОГИ

ABC [294/1060E M](#)

#### РАСЧЕТНЫЕ ДАННЫЕ

Номинальная динамическая грузоподъёмность, C	33400,000 кН
Номинальная статическая грузоподъёмность, Co	156000,000 кН
Предел усталостной прочности, Pu	8500,000 кН
Номинальная частота вращения	120 об/мин
Предельная частота вращения	240 об/мин