

YSA 205-2FK SKF

Закрепляемые шарикоподшипники

ТИП: Шарикоподшипники, Закрепляемые подшипники, С закрепительной втулкой, Со сферической поверхностью наружного кольца, Серия YSA (SKF)

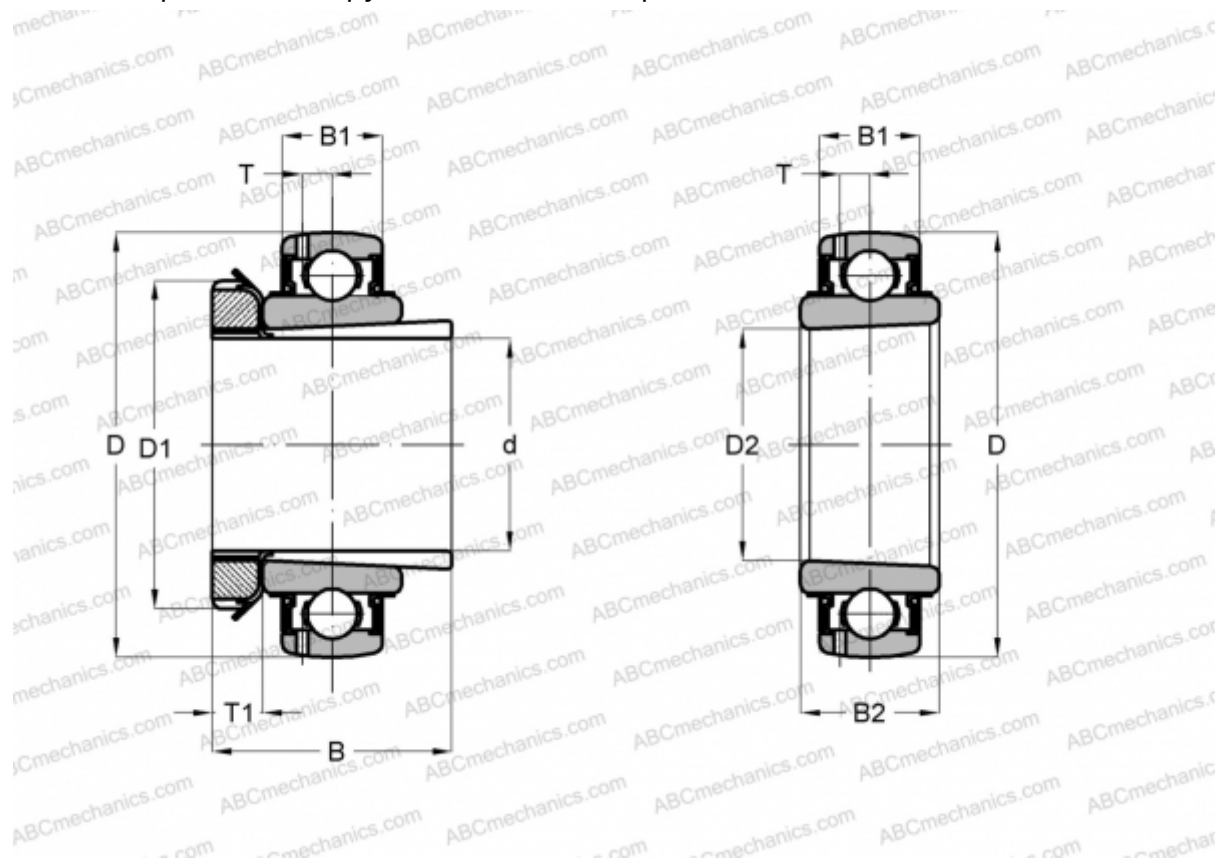

Технические характеристики

РАЗМЕРЫ, ММ

d	20,000
D	52,000
D1	38,000
B	35,000
B1	15,000
B2	24,000

МАССА, КГ 0,220

ПРОИЗВОДИТЕЛЬ [SKF](http://www.skf.com)

РАСЧЕТНЫЕ ДАННЫЕ

Номинальная динамическая грузоподъёмность, C	14,000 кН
Номинальная статическая грузоподъёмность, Co	7,800 кН
Предел усталостной прочности, Pu	0,335 кН

РАСЧЕТНЫЕ ДАННЫЕ

Предельная частота вращения 7000 об/мин



СОПУТСТВУЮЩИЕ ИЗДЕЛИЯ

H 2305

