

YSA 206-2FK SKF

Закрепляемые шарикоподшипники

ТИП: Шарикоподшипники, Закрепляемые подшипники, С закрепительной втулкой, Со сферической поверхностью наружного кольца, Серия YSA (SKF)

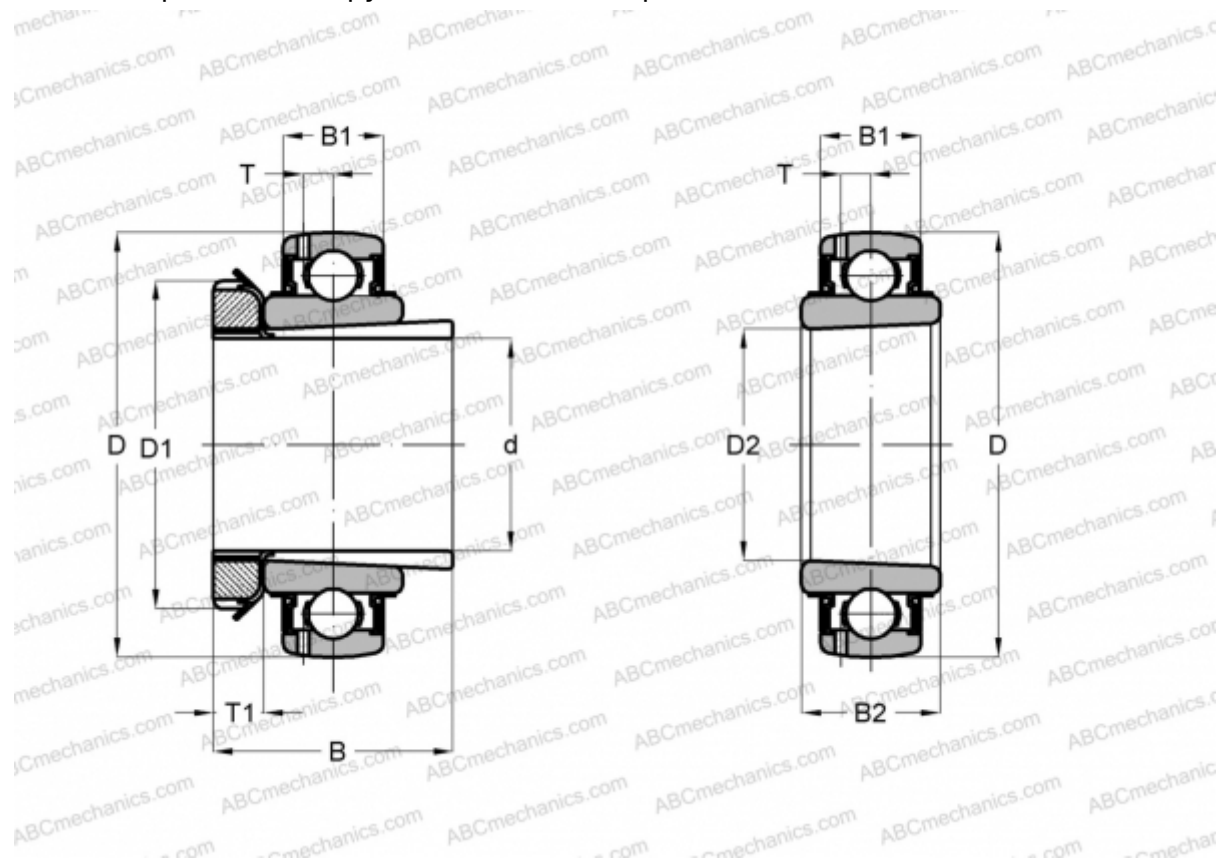

Технические характеристики

РАЗМЕРЫ, ММ

d	25,000
D	62,000
D1	45,000
B	38,000
B1	18,000
B2	28,000

МАССА, КГ 0,330

ПРОИЗВОДИТЕЛЬ [SKF](http://www.skf.com)

РАСЧЕТНЫЕ ДАННЫЕ

Номинальная динамическая грузоподъёмность, C	19,500 кН
Номинальная статическая грузоподъёмность, Co	11,200 кН
Предел усталостной прочности, Pu	0,475 кН

РАСЧЕТНЫЕ ДАННЫЕ

Предельная частота вращения 6300 об/мин



СОПУТСТВУЮЩИЕ ИЗДЕЛИЯ

H 2306

