

YSA 209-2FK SKF

Закрепляемые шарикоподшипники

ТИП: Шарикоподшипники, Закрепляемые подшипники, С закрепительной втулкой, Со сферической поверхностью наружного кольца, Серия YSA (SKF)

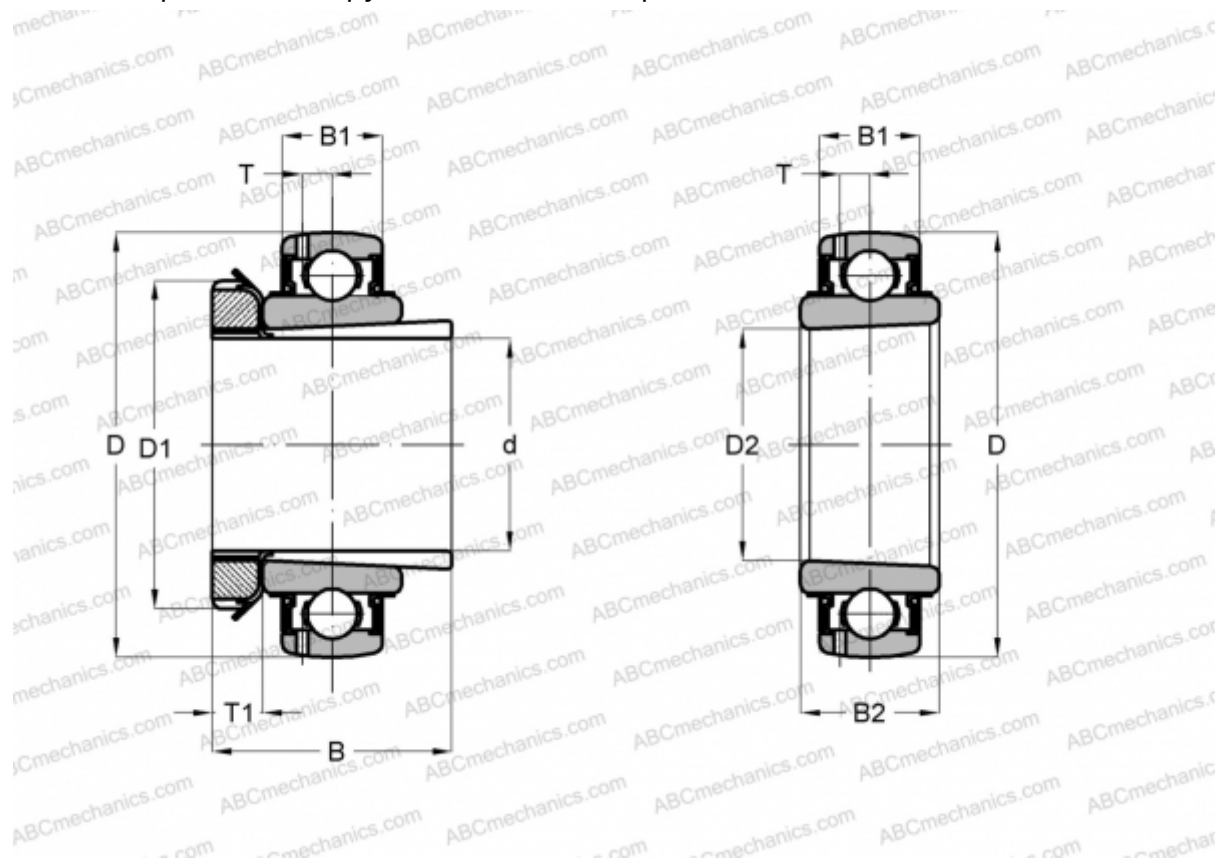

Технические характеристики

РАЗМЕРЫ, ММ

d	40,000
D	85,000
D1	65,000
B	50,000
B1	22,000
B2	35,000

МАССА, КГ 0,770

ПРОИЗВОДИТЕЛЬ [SKF](http://www.skf.com)

РАСЧЕТНЫЕ ДАННЫЕ

Номинальная динамическая грузоподъёмность, C	33,200 кН
Номинальная статическая грузоподъёмность, Co	21,600 кН
Предел усталостной прочности, Pu	0,915 кН

РАСЧЕТНЫЕ ДАННЫЕ

Предельная частота вращения 4300 об/мин



СОПУТСТВУЮЩИЕ ИЗДЕЛИЯ

H 2309

