

## К 75x83x40 ZW SKF

Игольчатые ролики и сепараторы в сборе

ТИП: Роликоподшипники, Игольчатые, Двухрядные, Комплекты игольчатых роликов с сепаратором, Метрические

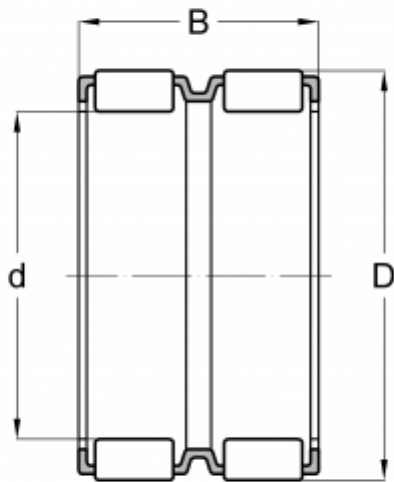

### Технические характеристики

#### РАЗМЕРЫ, ММ

d	75,000
D	83,000
B	40,000

**МАССА, КГ** 0,211

**ПРОИЗВОДИТЕЛЬ** [SKF](#)

#### АНАЛОГИ

ABC	<a href="#">К 75x83x40</a>
INA	<a href="#">K75X83X40-ZW</a>

#### РАСЧЕТНЫЕ ДАННЫЕ

Номинальная динамическая грузоподъёмность, C	69,300 кН
Номинальная статическая грузоподъёмность, Co	176,000 кН
Предел усталостной прочности, Pu	22,000 кН
Номинальная частота вращения	5300 об/мин
Предельная частота вращения	6300 об/мин