

NATV 17 PPX SKF

Опорные ролики

ТИП: Роликоподшипники, Игольчатые опорные ролики, С осевым центрированием, Игольчатые без сепаратора, пластмассовые упорные шайбы с двух сторон, цилиндрическое наружное кольцо

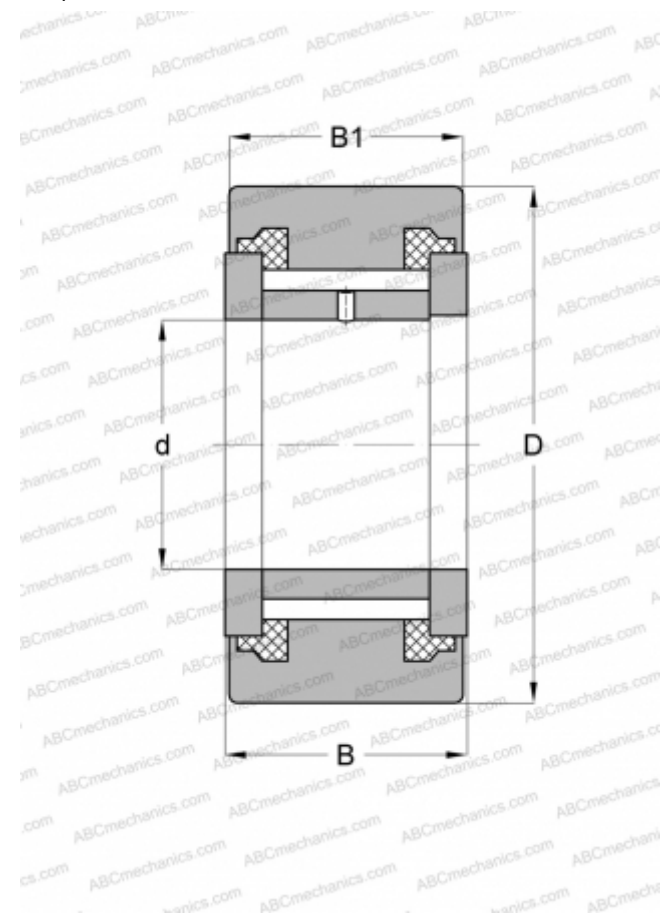

Технические характеристики

РАЗМЕРЫ, ММ

d	17,000
D	40,000
B	21,000
B1	20,000

МАССА, КГ 0,150

ПРОИЗВОДИТЕЛЬ [SKF](#)

АНАЛОГИ

ABC	NATV 17 PPX
INA	NATV 17 PPX
McGill	MCYR 17 SX

РАСЧЕТНЫЕ ДАННЫЕ

Номинальная динамическая грузоподъёмность, C	14,200 кН
Номинальная статическая грузоподъёмность, Co	26,500 кН
Предел усталостной прочности, Pu	3,100 кН

РАСЧЕТНЫЕ ДАННЫЕ

Предельная частота вращения	2200 об/мин
-----------------------------	-------------