

MCYR 20 SX McGill

Опорные ролики

ТИП: Роликоподшипники, Игольчатые опорные ролики, С осевым центрированием, Игольчатые без сепаратора, пластмассовые упорные шайбы с двух сторон, цилиндрическое наружное кольцо

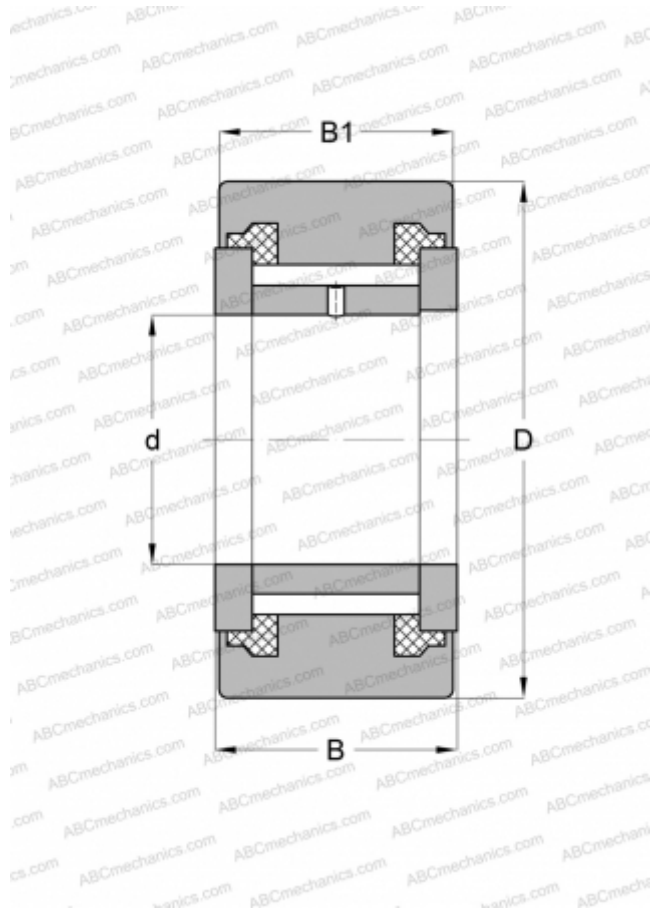

Технические характеристики

РАЗМЕРЫ, ММ

d	20,000
D	47,000
B	25,000
B1	24,000

МАССА, КГ

0,254

ПРОИЗВОДИТЕЛЬ

[McGill](#)

АНАЛОГИ

ABC	NATV 20 PPX
INA	NATV 20 PPX
SKF	NATV 20 PPX