

MCYR 25 SX McGill

Опорные ролики

ТИП: Роликоподшипники, Игольчатые опорные ролики, С осевым центрированием, Игольчатые без сепаратора, пластмассовые упорные шайбы с двух сторон, цилиндрическое наружное кольцо

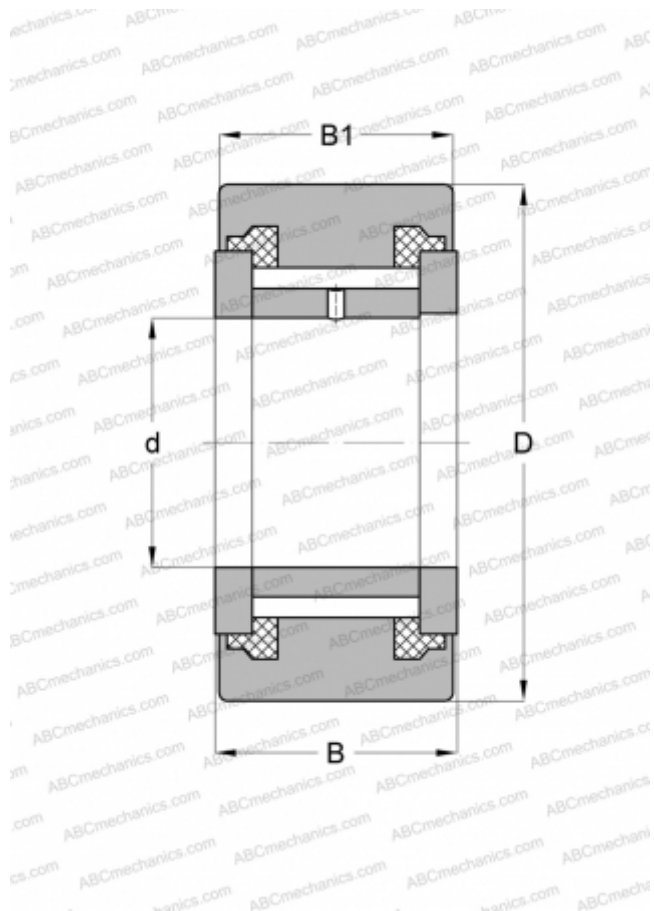

Технические характеристики

РАЗМЕРЫ, ММ

d	25,000
D	52,000
B	25,000
B1	24,000

МАССА, КГ 0,295

ПРОИЗВОДИТЕЛЬ [McGill](#)

АНАЛОГИ

ABC	NATV 25 PPX
INA	NATV 25 PPX
SKF	NATV 25 PPX