

MCYR 30 SX McGill

Опорные ролики

ТИП: Роликоподшипники, Игольчатые опорные ролики, С осевым центрированием, Игольчатые без сепаратора, пластмассовые упорные шайбы с двух сторон, цилиндрическое наружное кольцо

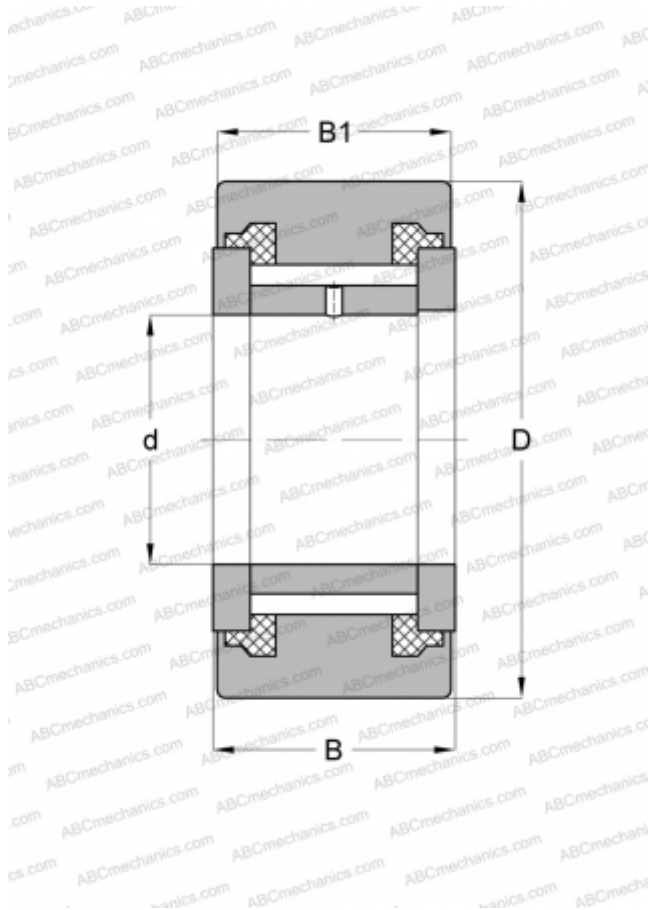

Технические характеристики

РАЗМЕРЫ, ММ

d	30,000
D	62,000
B	29,000
B1	28,000

МАССА, КГ

0,481

ПРОИЗВОДИТЕЛЬ

[McGill](#)

АНАЛОГИ

ABC	NATV 30 PPX
INA	NATV 30 PPX
SKF	NATV 30 PPX